

BESSEY Зажимные и режущие приспособления

Общий каталог 2011/2012

Просто лучше.

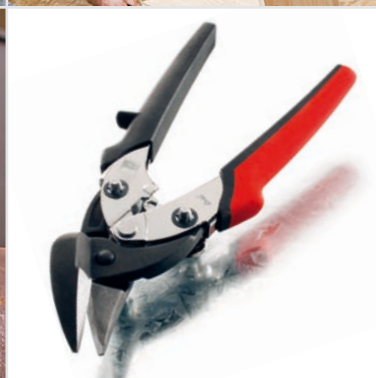
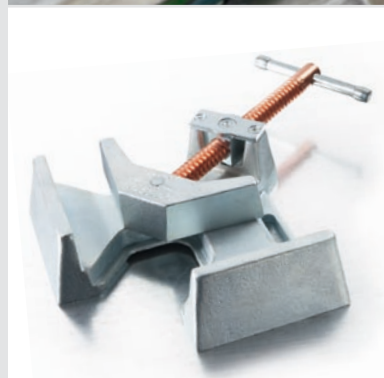

Новинки Зажимные приспособления 2011

Страница 82

Зажим для пластин PS 130, большой и сильный



Страница 88

Горизонтальный зажим STC-НН

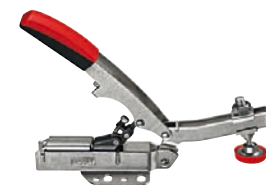

Страница 89

Зажим со сдвижными стержнями STC-ИНН

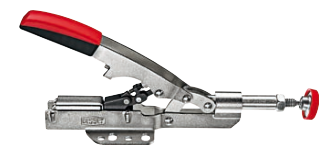

Новинки Режущие приспособления 2011

Страница 132

Многофункциональный инструмент с большими ножницами DMT



Страница 115

Идеальные ножницы D15A / D15AL



Страница 115

DSET29-15
(D29ASS-2, D29ASSL-2, D15A)



Страница 113

DSET16
(D16, D16L, D16S)



Страница 121

DSET-SF3
(D216-280, D216-280L, D218-300)



Характеристики фирменных изделий BESSEY

Отдельные характеристики фирменных изделий BESSEY можно узнать с помощью соответствующих символов. Переход к общему обзору.

Общее

№
Номер заказа

⚖
Вес

📦
Упаковочная единица

VB0001-VB0003 = Группы зажимных приспособлений со скидкой
VD0001-VD0003 = Группы режущих приспособлений со скидкой
Пожалуйста указывайте для Ваших заказов упаковочные единицы. Отдел разработки продукции компании BESSEY оставляет за собой право на технические изменения.

Зажимные приспособления

			
Дерево	Сталь	Пластмасса	Стекло

















			
< a > Ширина зажима	< b > Выступ	< X > Рейка	

				
Диаметр	Угол	Отверстие	Зажимное усилие	Удерживающее усилие

				
Ширина губки	Высота губки	Длина губки	Макс. сила тока	Отверстие для крепежного винта

Внимание! Зажимные устройства не предназначены для подъема, волочения или транспортировки. Использование не по назначению может стать причиной травм персонала или материального ущерба. Они могут приводиться в действие только вручную, без использования каких-либо вспомогательных средств.

Режущие приспособления

	Общая длина		Непрерывные прямые и фигурные разрезы справа
	Длина лезвий		Непрерывные прямые и фигурные разрезы влево
	Толщина металла (600 Н/мм ²)		Короткие прямые и близкие фигурные разрезы вправо
	Стойкость		Короткие прямые и близкие фигурные разрезы влево
	HSS-TIN		Короткие прямые и большие фигурные резы правые и левые
	HSS		Непрерывные прямые разрезы
	Специальная высококачественная сталь		Короткие прямые разрезы, краевая вырубка
	Высококачественная сталь		Круговые разрезы
	Качественная сталь		

L = леворезущее исполнение (см. также страницу 106)
SB = SB-продажная упаковка

Обычные ножницы для резки листового металла с возвратной пружиной поставляются по запросу.

Внимание! При работе использовать защитные очки и перчатки. Обрезанные детали могут поранить рабочего и окружающих. При работах на электрическом оборудовании необходимо отключить подачу электроэнергии во избежание удара электрическим током. Резку производить в направлении от себя. В случае необходимости использовать только фирменные запасные части. Инструменты могут использоваться только вручную, без использования каких-либо вспомогательных средств. Использование не по назначению может стать причиной травм персонала или материального ущерба.

Новинки 2011

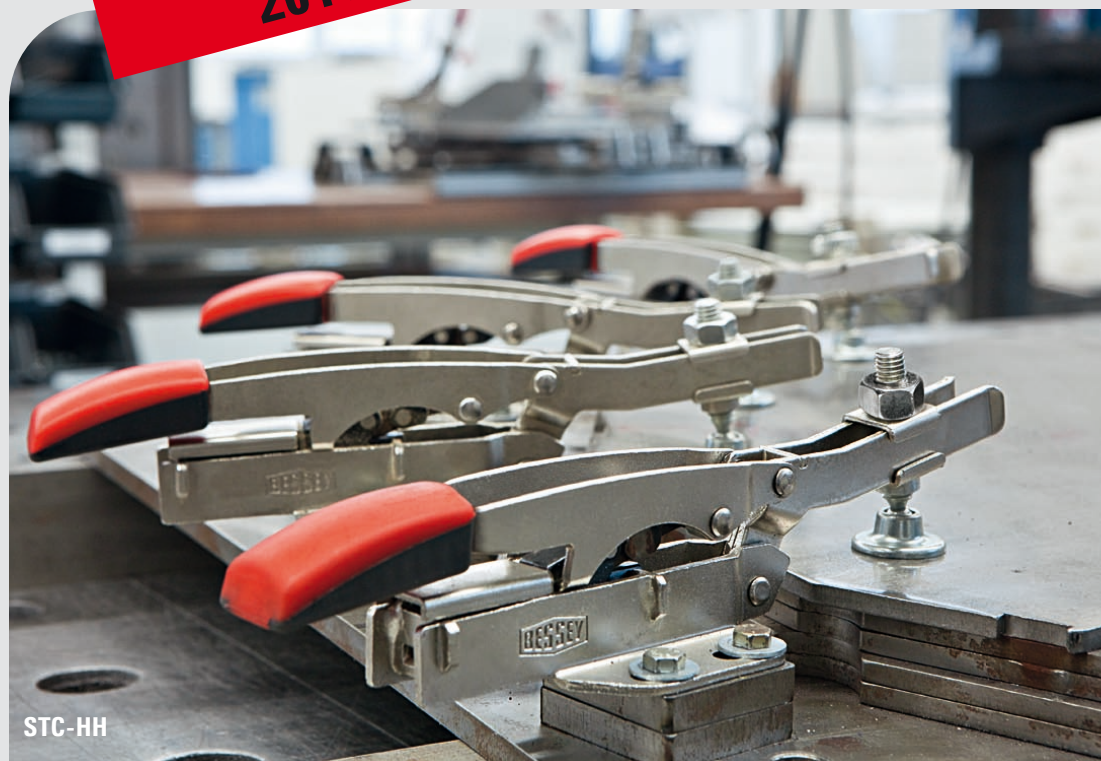

STC-HH



STC-HH



PS 130



DMT



DMT

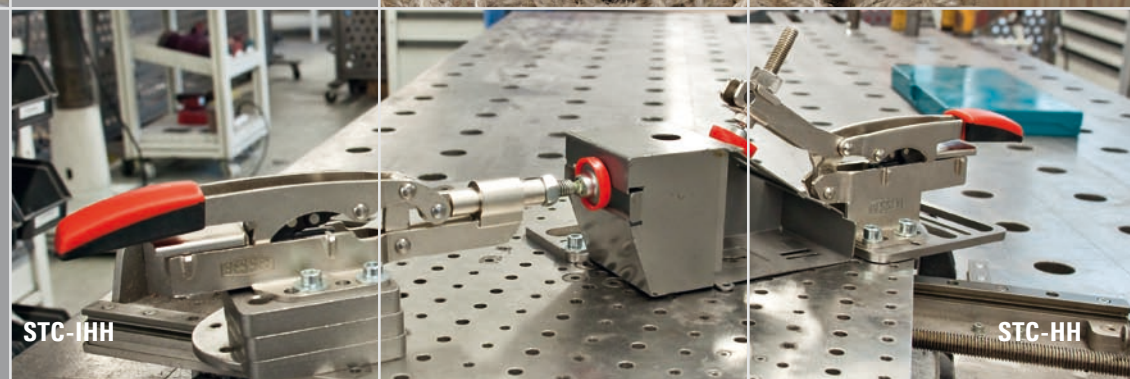

STC-IHH

STC-HH

14-23 Струбцины из ковкого чугуна

Струбцина из ковкого чугуна **Original BESSEY TG**
 – с системой BESSEY Best-Comfort
 – с надежной деревянной ручкой
 – с Т-образной ручкой

Струбцина из ковкого чугуна **TGK**
 – с системой BESSEY Best-Comfort
 – с надежной деревянной ручкой
 – с Т-образной ручкой

Струбцина из ковкого чугуна **TPN**
 – с двухкомпонентной пластмассовой ручкой
 – с надежной деревянной ручкой

Струбцина из ковкого чугуна **TKPN**
 – с надежной деревянной ручкой

Струбцина из ковкого чугуна **TGRC**
 – с надежной деревянной ручкой
 – с Т-образной ручкой

Струбцина из ковкого чугуна **TGKR**
 – с надежной деревянной ручкой

Струбцина для глубокого зажима **TGNT**
 – с надежной деревянной ручкой
 – с Т-образной ручкой

24-25 Помповые струбцины

Помповая струбцина **PZ**

26-29 Струбцина OMEGA

Струбцина **OMEGA GMZ**
 – с системой BESSEY Best-Comfort
 – с Т-образной ручкой

30-33 Цельнометаллические струбцины

Цельнометаллическая струбцина **GZ**
 – с системой BESSEY Best-Comfort
 – с надежной деревянной ручкой
 – с Т-образной ручкой

34-37 Рычажные струбцины

Рычажная струбцина **Synchro-Lock GHSY**

Рычажная струбцина **GH, SGHS**

38-42 Высокоэффективные струбцины

Столярная струбцина **SLM**

Высокоэффективная струбцина **SGM**

Высокоэффективная струбцина **SGTM**, большая глубина захвата

Высокоэффективная струбцина **STBM**, тяжелая

Высокоэффективная струбцина **STBS**, очень тяжелая

Высокоэффективная струбцина **STBVC**, очень тяжелая

образная опорная пластина для высокоэффективных струбцин

43 KombiKlapp

KombiKlapp **SG-VAD**

44-45 U-образные струбцины

U-образные струбцины **GUZ, SGU, STBU, GUH**

46-47 Струбцины с манипулятором

Струбцина с манипулятором **GRA**
 Упор **GRD**

48-49 С-образные струбцины

С-образная струбцина **VC, SC, CDF-C, M**

50-53 Корпусные струбцины и зажимы для скрепления

Корпусная струбцина **REVO KR, KRV**
 Принадлежности:
 Переставляемая верхняя часть **KR-VO**,
 Адаптер **KR-AS**, поворачивающийся
 Набор рамных прессов **KP**,
 Удлинитель **KBX**
 Универсальный зажим **UK**

Плоский зажим **FK**

Корпусное зажимное устройство **KS**

Содержание

54-57 Струбцины для работы одной рукой



Струбцина для работы одной **EZH** – с системой **BESSEY Best-Comfort**



DuoKlump DUO
Принадлежности:
Удлиннитель струбцины **DKX**



Струбцина для работы одной **EZS**

58-64 Легкие струбцины



KliKlump KLI



Струбцина из лёгкого металла **LMU**



Полученная литьём под давлением струбцина **LM**



Деревянная струбцина **HKL**



Алюминиевая струбцина **AM**



Параллельная струбцина **PA**



Винтовой зажим **S 10**
Зажим для стола **TK**

65-67 Пружинные струбцины



VarioClippix XV



Clippix XC



Clippix XCL,
длинная и тонкая

68-70 Зажимы кромок



Зажим для кромок **EKT** для работы одной рукой



Kantenfix KF



Зажим для кромок **KT**



C-Зажим для кромок KT, SKT



Держатель для плит **KFP**

71-73 Ленточный зажим



Ленточный зажим **BAN 700, BAN 400**
Устройство для подгонки углов **BVE**



натяжные ленты **BTR, BTRH, BT 400**

74-76 Зажим для угловых деталей и скосов



Угловой зажим **WS 3, WS 6, WS 1**



Зажим для скосов **GS, GSP**
Система угловых струбцин **MCX**



Диагональный зажим **ES**

77 Струбцины для стропил



Струбцины для стропил **SPZ**

78-81 Инструменты для установки дверных коробок и окон



Раскос для дверных коробок **TU, TMS**



Струбцина для выправки дверных коробок **TFM**/трубцина для выправки дверных углов **WTR**



Струбцина для правки оконных рам **FRK**



Зажим для дверей **TAN, TB, TC**

81 Струбцины для труб, набор зажимных устройств



Струбцины для труб, набор зажимных устройств **BPC**

82-83 Зажим для пластин



Зажим для пластин **PS 130**, большой и сильный

НОВЫЕ



Зажим для пластин **PS55**

84-85 Специальные инструменты для укладки покрытий

 Струбцина для паркета **PVZ**

 Распорка **PVA**

 Вспомогательное оборудование для зажима и укладки **SVH, SVG**

86-89 Зажим с коленчатым рычагом **НОВЫЕ**

 Горизонтальный зажим **STC-NN**

 Зажим со сдвижными стержнями **STC-INN**

90-93 Станочный зажим

 Станочный зажим **BAS-U, BAS-C, BAS-SB**
Т-образный ключ **BASKN**

 Проставка **BASO**

 Настольный зажим **BS**

 Настольный зажим **BSG**

 Зажим с манипулятором **GRS**

 Башмак **HS**

93 Струбцины для электросварки

 Защитное заземление для сварки **LP, TP, TGP**

 Защитное заземление для сварки **CP**

94-95 Металлический угловой зажим

 Металлический угловой зажим **WSM**

 Набор зажимов для сварки **SM 10**

96-97 Цанговые зажимы

 Параллельная струбцина с захватом **GRZ**

 С-образная струбцина с захватом **GRZC**

 Variogrip **GRZV**

 Струбцина с захватом для зажима труб **GRZRO**

98-101 Принадлежности

 Сменная опорная пластина для **BESSEY Best-Comfort-System**

 Рукоятка с прокладкой из ягкого материала, опорная пластина из качественной стали

 Деревянная рукоятка с опорной пластиной из качественной стали с пластмассовым колпачком **НОВЫЕ**

 Набор защитных насадок

 Индикатор зажимного усилия **FIN** **НОВЫЕ**

 С-образная опорная пластина для высокоэффективных струбцин

 Надставка для зажима Vario **VAD**

 Набор зажимов для труб **RO**

 Ленточный защитный колпачок **SKS**

 Кулачковая насадка **KA**

 Зажим для стола **TK**

 DuoKlamm Удлинитель струбцины **DKX**

 Принадлежности: Переставляемая верхняя часть **KR-VO**, Адаптер **KR-AS**, поворачивающийся Набор рамных прессов **KP**, Удлинитель **KBX**

102-103 Помощь в продаже

 Мобильный стеллаж для струбцин **ZW, VFW**

Содержание

108-113 Ручные ножницы для резки листового металла



Фигурные ножницы
D29SS-2/D27



Идеальные ножницы
D29ASS-2/D27A/D17A/D08



Сквозные ножницы
D29BSS-2/D27B



MULTISNIP Longstyle –
удлиненное лезвие
D22A



Фигурные ножницы
D16/D16L/D16S

114-115 Универсальные ножницы



Идеальные ножницы
D15A

116-119 Высокоэффективные ножницы с лезвиями HSS



Идеальные ножницы
HSS-TiN
D27AH-TiN



Идеальные ножницы HSS
D27AH



Ножницы для отверстий HSS
D407



Идеальные ножницы HSS
D416



Ножницы пеликаны HSS
D418

120-125

Обычные ножницы для резки листового металла



Идеальные ножницы
D216/D116



Ножницы пеликаны
D218/D118



Фигурные ножницы
для отверстий
D214/D114



Ножницы для отверстий
D207/D107



Закругленные лезвия
D208



Универсальные ножницы
D206/D106



Универсальные ножницы
D106A



Лионские ножницы
D101



Берлинские ножницы
D202/D102



Английские ножницы
D159



Американские ножницы
D146

126-127

Ножницы для ленточной стали



Ножницы для ленточной
стали с рычажной передачей
D123S



Ножницы для ленточной
стали
D122N/D122A

128

Высечные ножницы для листового металла и болторезы



Высечные ножницы для
листового металла
с отрезным резцом
D24

Содержание

130-131 Комбинированные ножницы



Комбинированные ножницы
D47-2/D48-2/D48A-2



Ножницы для кабеля
D49-2



MULTISNIP Master
D51A



Combinox
D50



Комбинированные ножницы
D47/D48/D48A



Ножницы для кабеля
D49

132-133 Multitool и Нож - резак



Многофункциональный
инструмент с большими
ножницами
DMT

НОВЫЕ



Набор ножей
DVKPH



Складной нож
DVKPH/DVKWH/DVKAN

Запасные лезвия
DVK-T/DVK-H/DVK-L/DVK-A

134-135 Ювелирные ножницы



Ювелирные ножницы
D70/D71/D72/D73/
D74/D75/D76/D77

136-137 Бытовые и универсальные ножницы



Универсальные ножницы
D820/D821



Ножницы для телефонного
кабеля и проводов
D53



Бытовые и швейные
ножницы
D840



Ножницы для резки
бумаги и обоев
D851/D853



Рабочие ножницы
D860

138-141 Инструменты для жестиачников



Плоскогубцы для
жестиачников
D301



Круглогубцы для
жестиачников
D311



Клещи для загибания
металла Piccolo
D331-22/D341-22



Клещи для загибания
металла
D33/D331/
D34/D341/
D35/D351



Клещи для отгибки
D355



Угловые клещи для
загибания металла
D335



Клещи для обжима
загнутого металла
D336



Клещи для сужения труб
D36



Клещи для гибки опор
водостоков
D396

BESSEY. Просто лучше.

Лучшие зажимные и режущие приспособления с 1889 года.

„Кто перестает совершенствоваться, тот перестает быть лучшим“, мы придерживаемся этого принципа основателя нашей компании Макса Бессей, каждый день, уже более 120 лет. Убедитесь в этом сами: на следующих страницах представлен обзор всей нашей продукции и возможностей. Идет ли речь о зажимных или режущих приспособлениях, убедитесь сами в несравненных новаторских решениях с признанным качеством BESSEY.

Выиграйте и Вы на нашем инновационном преимуществе, основанном на лучших идеях и качестве. И узнайте, почему в нашей отрасли до сегодняшнего дня считается: „BESSEY. Просто лучше.“

Все фирменные изделия BESSEY традиционно изготавливаются из высококачественных материалов.

Функциональность, точность и долговечность являются проявлением отличного качества BESSEY.





Наилучшие идеи

С момента своего основания в 1889 году наше предприятие непрерывно задает тон в сфере зажимных и режущих приспособлений. Наша компетентность в области разработок постоянно рождает новаторские идеи, которые затем совершенствуются. На нашем предприятии в Битигхайме мы изобретаем и совершенствуем запатентованную на настоящий момент фирменную продукцию, которая часто является примером для целых поколений зажимных и режущих приспособлений.

Нас часто копируют, но никогда не могут с нами сравниться: Это в полной мере относится, например, к струбине из ковкого чугуна Original BESSEY, которая успешно выпускается в неизменном виде с 1936 года. Или же к запатентованной в 1953 году цельнометаллической струбине Original BESSEY, которая недавно послужила прототипом для струбины OMEGA.

То же самое можно сказать и о хорошо известных на нашем рынке ножницах для резки листового металла Erdi. После вливания основанной в 1923 году „Diener Werkzeugfabrik GmbH“ в группу компаний „BESSEY“ образцом новаторских продуктов в сфере режущих приспособлений BESSEY являются высокоэффективные ножницы с лезвиями HSS или миниатюрные, но сильные и маневренные идеальные ножницы серии D15A, как ножницы для резки арамидных тканей с гарантированным длительным превосходным результатом.

Идеи и качество – вот основа преимуществ, превращающих BESSEY в марку, не имеющую себе равных.



BESSEY. Просто лучше.

Лучшее качество

Принципиально верно: Фирменные изделия от компании BESSEY созданы не только для одномоментных, но и для длительных нагрузок. Что является нашей отличительной чертой на протяжении десятилетий и обеспечивает нам индивидуальное преимущество качества по сравнению с конкурентными изделиями. Наши фирменные изделия традиционно изготавливаются из высококачественнейших материалов – прецизионной стали Original BESSEY собственного производства до армированного стекловолокном полиамида или магния.

Кроме того, все компоненты тщательно проверяются нашими опытными техническими специалистами и разработчиками. Самые современные методы контроля и испытаний, специально разработанное программное обеспечение, а также предельные функциональные испытания и испытания на долговечность деталей, подвергающихся сильным нагрузкам, имеют в данной связи огромное значение. Прежде всего для Вас, как для заказчика, для ежедневного практического применения. Кроме того, мы гарантируем Вам всегда максимальные комфорт, безопасность, простоту обслуживания и эргономику.

Многочисленные сертификаты, а также многолетние партнеры и заказчики в более чем 100 странах являются тому наилучшим доказательством. Однако попробуйте сами.

Опытные технические специалисты и разработчики проверяют каждое фирменное изделие BESSEY лично.

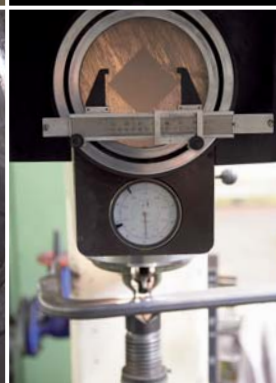



Широкий спектр продукции и возможностей

На страницах данного каталога можно убедиться в том, что у BESSEY всегда найдется наилучшее решение для любой задачи. Как в области зажимных, так и режущих приспособлений. Поскольку мы располагаем уникальным спектром изделий и возможностей. Индивидуально согласованных со специальными требованиями и потребностями заказчика. От жесткого до гибкого зажима, от круглой до прямой резки. От тяжелой корпусной струбцины до легкой рычажной струбцины, от филигранных ювелирных ножниц до мощного болтореза. Определенно никакие пожелания не останутся без внимания, будет предпринято все, чтобы работа в будущем в любом случае стала быстрее, чище, надежнее и точнее.

Личный сервис











Надежность, доверие и чувство ответственности отличают наше партнерское отношение к миру и заказчикам. Компания BESSEY всегда была ориентирована на сервис и создавала свою продукцию с расчетом на будущее. Поскольку мы думаем с прицелом на долгосрочную перспективу и желаем создавать исключительно рациональные фирменные изделия, которые облегчат заказчику его рабочие будни. Сегодня и также завтра. Поэтому с недавнего времени мы оказываем нашим торговым партнерам дополнительную поддержку, организуя обучающие курсы по продукции в спокойной уютной обстановке. Непосредственно в Битигхайме, в нашем собственном тренинговом центре. Это ли не партнерство в чистом виде.

Многолетние партнеры и заказчики в более чем 100 странах доверяют отличному качеству BESSEY.





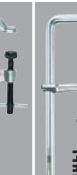













Ориентировочная матрица

Товарная группа

Товарная группа											
	Струбцина из ковкого чугуна	Струбцина из ковкого чугуна	Струбцина для глубокого зажима	Струбцина OMEGA	Цельнометаллическая струбцина	Рычажные струбцины	Столярные струбцины SLM	Высокоэффективная струбцина, тяжелая SGM	Высокоэффективная струбцина, тяжелая STBM / STBS	Высокоэффективная струбцина, очень тяжелая STBVC	U-образные струбцины
Страница каталога	17–22	17–22	23	29	32–33	37	41	41	42	42	45

1. Материалы

 Дерево	–  Дерево	●●●	●●●	●●	●●●	●●●	●●	●	●		●
 Дерево	–  Сталь		●	●●	●●	●	●	●	●		●
 Дерево	–  Деликатные материалы										
 Дерево	–  Пластмасса	●●	●		●●	●●	●				●
 Сталь	–  Сталь		●	●●●	●●●	●●●	●●●	●●●	●●●	●●●	●●●
 Сталь	–  Пластмасса			●●●	●●●	●●					●
 Пластмасса	–  Пластмасса	●●			●	●	●				●
 Деликатные материалы	–  Деликатные материалы										

2. приложения

Работы по склеиванию	●●●	●●●	●	●●●	●●●	●●●	●	●			●●
Работы по фиксации	●●●	●●●	●●●	●●●	●●●	●●●	●●	●●●	●●●	●●●	●●●
Работы по склеиванию с использованием быстротвердевающих клеев	●●●	●●●		●●	●●	●●		●			●
Резьбовое соединение деревянных профилей	●●	●●	●	●●●	●●	●	●				●●
Резьбовое соединение металлических профилей			●●	●●●	●●●	●●●	●●●	●●●	●●●	●●●	●●●
Соединение стропил и деревянных балок											
Соединение U-образных, T-образных, двойных T-образных профилей							●●	●●	●●	●●	●●●
Сварочные работы		●	●	●●●	●●●	●●●	●●●	●●●	●●●	●●●	●●●
Зажим деликатных поверхностей	●●						●	●	●	●	
Выравнивание металлических балок (вибрация)				●●	●	●●●	●●	●●	●●	●●	●●
Фиксация грузов						●●●					
Зажим на вертикально-сверлильном станке со стойкой				●	●	●●	●				●●
Зажим на столах станка				●	●	●●	●				●
Зажим под прямым углом											
Зажим косых поверхностей							●●	●●	●●	●●	●
Зажим оправ											
Монтажные инструменты для дверей и окон											
Специальный инструмент											

3. Мощность

зажимное усилие до 1200 Н											
зажимное усилие до 2000 Н											
зажимное усилие до 5000 Н	●			●	●						
зажимное усилие до 7500 Н		●	●			●	●				
зажимное усилие до 12000 Н								●			
зажимное усилие до 20000 Н									●		●
зажимное усилие до 30000 Н									●		
зажимное усилие до 40000 Н										●	

С-образные струбцины	Корпусная струбцина REV0	UniKlamp	Струбцина для работы одной рукой ENZ	DuoKlamp	Струбцина для работы одной рукой EZS	Kiiklump	Струбцина из лёгкого металла	Деревянная струбцина	VarioClippix	Зажим для кромок	Ленточный зажим	Раскос для дверных коробок, Струбцина для выправки дверных и оконных коробок	Зажим для пластин	Зажим с коленчатым рычагом	Настольный зажим	Металлические угловые зажимы	Струбцины с захватом
49	52	53	55	56	57	61	62	63	66	69-70	72-73	79-80	82-83	88-89	91-93	95	97
••	••••	••••	••••	••••	••••	••••	••••	••••	••••	••••	••••	••••	•	••••			
•			••			•		•				••		••••			
	••••			••••	••••	••••	••••	•	••••		••	••••	••	•			
••	••	••	••	••	••	••••	••••	••••	••	••	••	••		••••	••••	••••	••••
			••••										•	••••			
	••	••	•	••••	••••	••••	••	••	••	•	•	••	••••	••••			
	••••	•		••••	••••	••••	••••	••	••••		••	•	••	•			
••	••	••••	••••	••••	••••	••••	••••	••••	••••	••••	••••		•				
••	••••	••••	••••	••••	••••	••••	••••	••••	••••	••	••••		••	••••	••••	••••	
•	•	•	•	••	••	••••	••••	••	••	••	••						
•		••	••	••	••	••	••	•							••••	••••	•
•															••	••	
••			••					•							••	••••	••
	••••	••	••	••••	••••	••••	••••	••	••	••	••••		••••				
			•														
			•														
	••••	••••	••••	••••	••									••			••••
														••••			••••
															••••		••
										••••		••••					
										••••	••••		••••	••••			
				•		•	•				•			•		•	
	•		•		•			•								•	
		•										•			•		
•																	•

Струбцины из ковкого чугуна

Зажимают жестко и сильно



Классика, которую нельзя не узнать

Часто копируют, но никогда не воспроизводят: Струбцины из ковкого чугуна Original BESSEY – классические струбцины с 1936. Узнаваемы, благодаря уникальным полым профилям и характерным, усиленным валами, скобами из ковкого чугуна. Интегрированная система

защиты от проскальзывания BESSEY обеспечивает максимальную надежность. Этим обусловлен успех струбцин из ковкого чугуна Original BESSEY в течение многих десятилетий. Идеально подходят для всех областей применения, в которых требуется сильное и жесткое зажимное усилие. Убедитесь в этом сами!

Струбцина TGG – очень устойчивая, специально рассчитана на большие зажимные усилия и большую ширину.

Струбцина для глубокого зажима TGNT – для сложных задач и выносов до 500 мм.



Струбцина из ковкого чугуна Original BESSEY

Рекомендуем систему BESSEY Best-Comfort

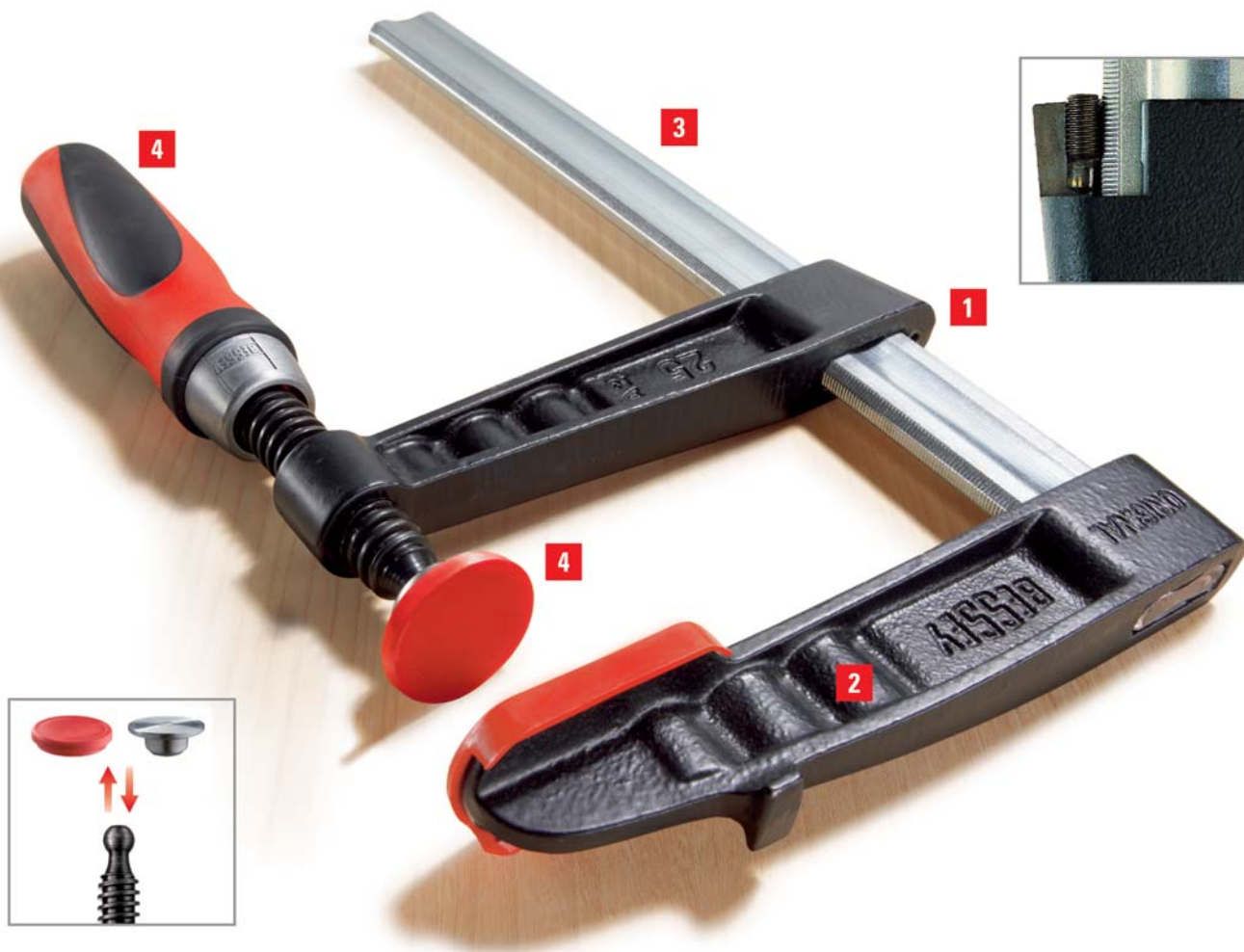

Значительно более комфортная

У вас есть выбор: вы можете получить струбцину из ковкого чугуна Original BESSEY двух разных конструкций. Либо с традиционной деревянной ручкой или с современной системой BESSEY Best-Comfort. Это позволит вам в будущем проще и лучше справляться с поставленными задачами. Этому способствует симметричная, специально разработанная для струбцин рукоятка из высококачественной двухкомпонентной пластмассы. Возможность смены опорных пластин вручную также облегчает рабочие будни. Почувствуйте разницу!

Основные преимущества:

1 Встроенная защита от проскальзывания BESSEY

Встроенная защита от проскальзывания BESSEY обеспечивает максимальную надежность при зажиме с выносом от 80 мм. Установочный винт в скользящей скобе упирается в рифление направляющей. Это эффективно предотвращает ослабление или перекашивание струбцины.

2 Усиленная скоба из ковкого чугуна

Усиленные валами характерные фиксированные и скользящие скобы из высококачественного чугуна обеспечивают прочный и сильный зажим. Порошковое покрытие предотвращает коррозию.

3 Высококачественная направляющая с полым профилем

Направляющая с полым профилем BESSEY собственного производства специально предназначена для струбцин. Профиль является надежным усилителем, повышающим устойчивость к крутящим усилиям, 6-кратное рифление дополнительно препятствует деформации направляющих.

4 Система BESSEY Best-Comfort

Система BESSEY Best-Comfort позволяет полностью контролировать все задачи и области применения. Возможность смены опорных пластин вручную также облегчает рабочие будни.

Струбцины из ковкого чугуна



Струбцина из ковкого чугуна **BESSEY TG**
с системой **BESSEY Best-Comfort**



№	← a →	← b →	← x →	⚖	📦	VB0001
	мм	мм	мм	кг	Шт.	
TG10-2K	100	50	15 x 5	0,26	10	
TG12-2K	120	60	20 x 5	0,42	10	
TG16-2K	160	80	25 x 6	0,66	10	
TG20B8-2K	200	80	25 x 6	0,77	10	
TG25B8-2K	250	80	25 x 6	0,82	10	
TG30B8-2K	300	80	25 x 6	0,87	10	
TG40B8-2K	400	80	25 x 6	0,97	10	
TG20-2K	200	100	27 x 7	1,05	10	
TG25S10-2K	250	100	27 x 7	1,15	10	
TG30S10-2K	300	100	27 x 7	1,18	10	
TG40S10-2K	400	100	27 x 7	1,33	10	
TG50S10-2K	500	100	27 x 7	1,46	10	
TG25-2K	250	120	29 x 9	1,53	10	
TG30S12-2K	300	120	29 x 9	1,63	10	
TG40S12-2K	400	120	29 x 9	1,78	10	
TG50S12-2K	500	120	29 x 9	2,01	10	
TG60S12-2K	600	120	29 x 9	2,13	5	
TG80S12-2K	800	120	29 x 9	2,46	5	
TG100S12-2K	1000	120	29 x 9	2,83	5	
TG30-2K	300	140	32 x 10	2,19	10	
TG40S14-2K	400	140	32 x 10	2,40	5	
TG50S14-2K	500	140	32 x 10	2,62	5	
TG60S14-2K	600	140	32 x 10	2,85	5	
TG80S14-2K	800	140	32 x 10	3,29	5	
TG100S14-2K	1000	140	32 x 10	3,71	5	
TG40-2K	400	175	32 x 10	2,70	5	
TG50S17-2K	500	175	32 x 10	2,90	1	
TG60S17-2K	600	175	32 x 10	3,19	1	
TG80S17-2K	800	175	32 x 10	3,50	1	
TG100S17-2K	1000	175	32 x 10	4,03	1	



Струбцина из ковкого чугуна **TGK**
с системой **BESSEY Best-Comfort**



№	← a →	← b →	← x →	⚖	📦	VB0001
	мм	мм	мм	кг	Шт.	
TGK40-2K	400	120	35 x 11	2,52	5	
TGK50-2K	500	120	35 x 11	2,70	5	
TGK60-2K	600	120	35 x 11	3,00	5	
TGK80-2K	800	120	35 x 11	3,52	5	
TGK100-2K	1000	120	35 x 11	4,00	5	
TGK125-2K	1250	120	35 x 11	4,68	1	
TGK150-2K	1500	120	35 x 11	5,38	1	
TGK200-2K	2000	120	35 x 11	6,66	1	
TGK250-2K	2500	120	35 x 11	7,93	1	
TGK300-2K	3000	120	35 x 11	9,21	1	



- Зажимное усилие до 6000 Н
- Высококачественная двухкомпонентная рукоятка из пластмассы-
- Опорные пластины заменяются без инструмента (глубина захвата от 80 мм)
- Стабильная рифлёная направляющая с полым профилем для повышения устойчивости к усилиям скручивания
- Защита от проскальзывания BESSEY (глубина захвата от 80 мм)



- Зажимное усилие до 7000 Н
- Усиленная конструкция для больших зажимных усилий и длинных деталей
- Высококачественная двухкомпонентная пластмассовая рукоятка
- Опорные пластины можно менять вручную, без использования инструментов
- Стабильная рифлёная направляющая с полым профилем для повышения устойчивости к усилиям скручивания
- Защита от проскальзывания BESSEY

Принадлежности Вы найдёте, начиная со страницы 98

Струбцины из ковкого чугуна



- Зажимное усилие до 6000 Н
- Эргономичная деревянная рукоятка
- Опорные пластины заменяются без инструмента (глубина захвата от 80 мм)
- Стабильная рифлёная направляющая с полым профилем для повышения устойчивости к усилиям скручивания
- Защита от проскальзывания BESSEY (глубина захвата от 80 мм)

Струбцина из ковкого чугуна Original BESSEY TG с надёжной деревянной ручкой

№	← a →	← b →	← x →	⚖	📦	VB0001
	мм	мм	мм	кг	Шт.	
TG10	100	50	15 x 5	0,26	10	
TG15B5	150	50	15 x 5	0,29	10	
TG20B5	200	50	15 x 5	0,33	10	
TG12	120	60	20 x 5	0,42	10	
TG20B6	200	60	20 x 5	0,49	10	
TG30B6	300	60	20 x 5	0,56	10	
TG16	160	80	25 x 6	0,66	10	
TG20B8	200	80	25 x 6	0,77	10	
TG25B8	250	80	25 x 6	0,82	10	
TG30B8	300	80	25 x 6	0,87	10	
TG40B8	400	80	25 x 6	0,97	10	
TG20	200	100	27 x 7	1,05	10	
TG25S10	250	100	27 x 7	1,15	10	
TG30S10	300	100	27 x 7	1,18	10	
TG40S10	400	100	27 x 7	1,33	10	
TG50S10	500	100	27 x 7	1,46	10	
TG25	250	120	29 x 9	1,53	10	
TG30S12	300	120	29 x 9	1,63	10	
TG40S12	400	120	29 x 9	1,78	10	
TG50S12	500	120	29 x 9	2,01	10	
TG60S12	600	120	29 x 9	2,13	5	
TG80S12	800	120	29 x 9	2,46	5	
TG100S12	1000	120	29 x 9	2,83	5	
TG30	300	140	32 x 10	2,19	10	
TG40S14	400	140	32 x 10	2,40	5	
TG50S14	500	140	32 x 10	2,62	5	
TG60S14	600	140	32 x 10	2,85	5	
TG80S14	800	140	32 x 10	3,29	5	
TG100S14	1000	140	32 x 10	3,71	5	
TG40	400	175	32 x 10	2,70	5	
TG50S17	500	175	32 x 10	2,90	1	
TG60S17	600	175	32 x 10	3,19	1	
TG80S17	800	175	32 x 10	3,50	1	
TG100S17	1000	175	32 x 10	4,03	1	

Струбцины из ковкого чугуна



Струбцина из ковкого чугуна TGK с надежной деревянной ручкой



№	← a →	← b →	← x →	⚖	📦	VB0001
	мм	мм	мм	кг	Шт.	
TGK40	400	120	35 x 11	2,52	5	
TGK50	500	120	35 x 11	2,70	5	
TGK60	600	120	35 x 11	3,00	5	
TGK80	800	120	35 x 11	3,52	5	
TGK100	1000	120	35 x 11	4,00	5	
TGK125	1250	120	35 x 11	4,68	1	
TGK150	1500	120	35 x 11	5,38	1	
TGK200	2000	120	35 x 11	6,66	1	
TGK250	2500	120	35 x 11	7,93	1	
TGK300	3000	120	35 x 11	9,21	1	

- Зажимное усилие до 7000 Н
- Усиленная конструкция для больших зажимных усилий и длинных деталей
- Эргономичная деревянная рукоятка
- Опорные пластины заменяются без инструмента
- Стабильная рифлёная направляющая с полым профилем для повышения устойчивости к усилиям скручивания
- Защита от проскальзывания BESSEY



Струбцина из ковкого чугуна Original BESSEY TG с Т-образной ручкой



№	← a →	← b →	← x →	⚖	📦	VB0001
	мм	мм	мм	кг	Шт.	
TG16K	160	80	25 x 6	0,73	10	
TG20K	200	100	27 x 7	1,08	10	
TG25K	250	120	29 x 9	1,48	10	
TG30S12K	300	120	29 x 9	1,57	10	
TG40S12K	400	120	29 x 9	1,74	10	
TG60S12K	600	120	29 x 9	2,09	5	
TG30K	300	140	32 x 10	2,10	10	
TG40K	400	175	32 x 10	2,70	5	

- Зажимное усилие до 6000 Н
- Т-образная ручка с закруглёнными концами для лёгкой передачи усилия при зажимании
- Опорные пластины заменяются без инструмента
- Стабильная рифлёная направляющая с полым профилем для увеличения устойчивости к усилиям скручивания
- Защита от проскальзывания BESSEY



Струбцина из ковкого чугуна TGK с Т-образной ручкой

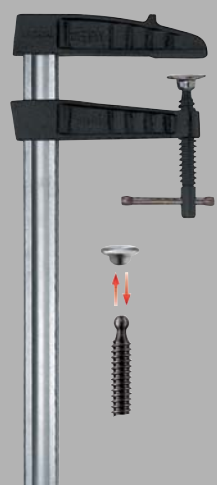

№	← a →	← b →	← x →	⚖	📦	VB0001
	мм	мм	мм	кг	Шт.	
TGK50K	500	120	35 x 11	2,70	5	
TGK100K	1000	120	35 x 11	4,00	5	
TGK150K	1500	120	35 x 11	5,30	1	
TGK200K	2000	120	35 x 11	6,50	1	
TGK250K	2500	120	35 x 11	7,83	1	
TGK300K	3000	120	35 x 11	9,13	1	

- Зажимное усилие до 7000 Н
- Усиленная конструкция для больших зажимных усилий и длинных деталей
- Т-образная рукоятка с закруглёнными концами для лёгкой передачи усилия при зажимании
- Опорные пластины заменяются без инструмента
- Стабильная рифлёная направляющая с полым профилем для повышения устойчивости к усилиям скручивания
- Защита от проскальзывания BESSEY

Принадлежности Вы найдёте, начиная со страницы 98

Струбцины из ковкого чугуна

- Зажимное усилие до 5500 Н
- Высококачественная двухкомпонентная рукоятка из пластмассы
- Стабильная рифлёная направляющая с полым профилем для повышения устойчивости к усилиям скручивания



Струбцина из ковкого чугуна TPN с двухкомпонентной пластмассовой ручкой

№	← a →	← b →	← x →	⚖	📦	Шт.	VB0001
	мм	мм	мм	кг			
TPN16BE-2K	160	80	25 x 6	0,73		10	
TPN20BE-2K	200	100	27 x 7	1,06		10	
TPN25BE-2K	250	120	29 x 9	1,50		10	
TPN40S12BE-2K	400	120	29 x 9	1,74		10	
TPN50S12BE-2K	500	120	29 x 9	2,00		10	
TPN60S12BE-2K	600	120	29 x 9	2,10		5	
TPN80S12BE-2K	800	120	29 x 9	2,50		5	
TP100S12BE-2K	1000	120	29 x 9	2,80		5	
TPN30BE-2K	300	140	32 x 10	2,03		10	
TPN40BE-2K	400	175	32 x 10	2,70		5	



- Зажимное усилие до 5500 Н
- Эргономичная деревянная рукоятка
- Стабильная рифлёная направляющая с полым профилем для повышения устойчивости к усилиям скручивания



Струбцина из ковкого чугуна TPN с надёжной деревянной ручкой

№	← a →	← b →	← x →	⚖	📦	Шт.	VB0001
	мм	мм	мм	кг			
TPN10BE	100	50	15 x 5	0,26		10	
TPN15B5BE	150	50	15 x 5	0,29		10	
TPN20B5BE	200	50	15 x 5	0,31		10	
TPN12BE	120	60	20 x 5	0,40		10	
TPN20B6BE	200	60	20 x 5	0,45		10	
TPN16BE	160	80	25 x 6	0,73		10	
TPN20B8BE	200	80	25 x 6	0,77		10	
TPN25B8BE	250	80	25 x 6	0,84		10	
TPN30B8BE	300	80	25 x 6	0,87		10	
TPN20BE	200	100	27 x 7	1,06		10	
TPN25S10BE	250	100	27 x 7	1,14		10	
TPN30S10BE	300	100	27 x 7	1,22		10	
TPN40S10BE	400	100	27 x 7	1,31		10	
TPN25BE	250	120	29 x 9	1,50		10	
TPN30S12BE	300	120	29 x 9	1,60		10	
TPN40S12BE	400	120	29 x 9	1,74		10	
TPN50S12BE	500	120	29 x 9	2,00		10	
TPN60S12BE	600	120	29 x 9	2,10		5	
TPN80S12BE	800	120	29 x 9	2,50		5	
TP100S12BE	1000	120	29 x 9	2,80		5	
TPN30BE	300	140	32 x 10	2,03		10	
TPN50S14BE	500	140	32 x 10	2,48		5	
TPN60S14BE	600	140	32 x 10	2,66		5	
TPN80S14BE	800	140	32 x 10	3,12		5	
TP100S14BE	1000	140	32 x 10	3,62		5	
TPN40BE	400	175	32 x 10	2,70		5	

Струбцины из ковкого чугуна



**Струбцина из ковкого чугуна ТКРН
с надежной деревянной ручкой**



№	← a →	← b →	← x →	⚖	📦	VB0001
	мм	мм	мм	kg	Шт.	
TKRN50BE	500	120	35 x 11	2,70	5	
TKRN60BE	600	120	35 x 11	2,97	5	
TKRN80BE	800	120	35 x 11	3,48	5	
TKRN100BE	1000	120	35 x 11	4,05	5	
TKRN125BE	1250	120	35 x 11	4,65	1	
TKRN150BE	1500	120	35 x 11	5,34	1	
TKRN200BE	2000	120	35 x 11	6,67	1	



**Струбцина из ковкого чугуна TGRC
с надежной деревянной ручкой**



№	← a →	← b →	← x →	⚖	📦	VB0001
	мм	мм	мм	kg	Шт.	
TGRC10	100	50	15 x 5	0,26	10	
TGRC15B5	150	50	15 x 5	0,29	10	
TGRC20B5	200	50	15 x 5	0,31	10	
TGRC12	120	60	20 x 5	0,43	10	
TGRC20B6	200	60	20 x 5	0,49	10	
TGRC16	160	80	25 x 6	0,73	10	
TGRC20B8	200	80	25 x 6	0,77	10	
TGRC25B8	250	80	25 x 6	0,82	10	
TGRC30B8	300	80	25 x 6	0,87	10	
TGRC20	200	100	30 x 8	1,33	10	
TGRC25S10	250	100	30 x 8	1,40	10	
TGRC30S10	300	100	30 x 8	1,48	10	
TGRC40S10	400	100	30 x 8	1,65	10	
TGRC25	250	120	30 x 8	1,52	10	
TGRC30S12	300	120	30 x 8	1,60	10	
TGRC40S12	400	120	30 x 8	1,76	10	
TGRC50S12	500	120	30 x 8	2,01	10	
TGRC60S12	600	120	30 x 8	2,13	5	
TGRC80S12	800	120	30 x 8	2,52	5	
TGRC100S12	1000	120	30 x 8	2,83	5	
TGRC30	300	140	35 x 9	2,10	10	
TGRC40S14	400	140	35 x 9	2,40	5	
TGRC50S14	500	140	35 x 9	2,71	5	
TGRC60S14	600	140	35 x 9	2,92	5	
TGRC80S14	800	140	35 x 9	3,43	5	
TGRC100S14	1000	140	35 x 9	3,78	5	
TGRC40	400	175	35 x 9	2,67	5	
TGRC50S17	500	175	35 x 9	2,99	1	
TGRC60S17	600	175	35 x 9	3,17	1	
TGRC80S17	800	175	35 x 9	3,50	1	
TGRC100S17	1000	175	35 x 9	4,00	1	

Принадлежности Вы найдёте, начиная со страницы 98

- Зажимное усилие до 6500 Н
- Усиленная конструкция для больших зажимных усилий и длинных деталей
- Эргономичная деревянная рукоятка
- Стабильная рифлёная направляющая с полым профилем для увеличения устойчивости к усилиям скручивания



- Зажимное усилие до 5500 Н
- Эргономичная деревянная рукоятка
- Стабильная рифлёная направляющая со сплошным профилем

Струбцины из ковкого чугуна

- Зажимное усилие до 6500 Н
- Усиленная конструкция для больших зажимных усилий и длинных деталей
- Эргономичная деревянная рукоятка
- Стабильная рифлёная направляющая со сплошным профилем



Струбцина из ковкого чугуна TGKR с надёжной деревянной ручкой

№	← a →	← b →	← x →	⚖	📦	VB0001
	мм	мм	мм	кг	Шт.	
TGKR50	500	120	35 x 11	2,70	5	
TGKR60	600	120	35 x 11	2,90	5	
TGKR80	800	120	35 x 11	3,50	5	
TGKR100	1000	120	35 x 11	4,00	5	
TGKR125	1250	120	35 x 11	4,70	1	
TGKR150	1500	120	35 x 11	5,20	1	
TGKR200	2000	120	35 x 11	6,50	1	

- Зажимное усилие до 5500 Н
- Т-образная ручка с закруглёнными концами для лёгкой передачи усилия при зажимании
- Стабильная рифлёная направляющая со сплошным профилем



Струбцина из ковкого чугуна TRC с Т-образной ручкой

№	← a →	← b →	← x →	⚖	📦	VB0001
	мм	мм	мм	кг	Шт.	
TRC20KF	200	100	30 x 8	1,08	10	
TRC25S10KF	250	100	30 x 8	1,13	10	
TRC30S10KF	300	100	30 x 8	1,51	10	
TRC40S10KF	400	100	30 x 8	1,65	10	
TRC50S10KF	500	100	30 x 8	1,46	10	
TRC25S12KF	250	120	30 x 8	1,54	10	
TRC30S12KF	300	120	30 x 8	1,60	10	
TRC40S12KF	400	120	30 x 8	1,76	10	
TRC50S12KF	500	120	30 x 8	2,01	10	
TRC60S12KF	600	120	30 x 8	2,16	5	
TRC80S12KF	800	120	30 x 8	2,46	5	

Струбцины из ковкого чугуна



Струбцина для глубокого зажима TGNТ



№	← a →	← b →	← x →	⚖	📦	VB0001
	мм	мм	мм	kg	Шт.	
TGN30T20	300	200	35 x 11	3,11	1	
TGN40T20	400	200	35 x 11	3,41	1	
TGN60T20	600	200	35 x 11	3,96	1	
TGN80T20	800	200	35 x 11	4,67	1	
TGN100T20	1000	200	35 x 11	5,15	1	
TGN40T25	400	250	40 x 11	4,50	1	
TGN60T25	600	250	40 x 11	5,05	1	
TGN80T25	800	250	40 x 11	5,71	1	
TGN100T25	1000	250	40 x 11	6,63	1	
TGN40T30	400	300	45 x 12	5,58	1	
TGN60T30	600	300	45 x 12	6,41	1	
TGN80T30	800	300	45 x 12	7,39	1	
TGN100T30	1000	300	45 x 12	8,10	1	
TGN150T30	1500	300	45 x 12	10,50	1	
TGN200T30	2000	300	45 x 12	12,80	1	
TGN250T30	2500	300	45 x 12	15,10	1	
TGN40T40	400	400	45 x 12	6,70	1	
TGN60T40	600	400	45 x 12	7,68	1	
TGN80T40	800	400	45 x 12	8,40	1	
TGN100T40	1000	400	45 x 12	9,34	1	
TGN30T50	300	500	45 x 12	8,11	1	
TGN60T50	600	500	45 x 12	9,36	1	
TGN80T50	800	500	45 x 12	10,16	1	



- Зажимное усилие до 7000 Н
- Тяжелая конструкция
- Большая, стабильная рифлёная направляющая со сплошным профилем
- Эргономичная деревянная рукоятка
- Глубина захвата до 500 мм



Струбцина для глубокого зажима TGNТ с Т-образной ручкой



№	← a →	← b →	← x →	⚖	📦	VB0001
	мм	мм	мм	kg	Шт.	
TGN30T20K	300	200	35 x 11	3,04	1	
TGN40T20K	400	200	35 x 11	3,21	1	
TGN40T25K	400	250	40 x 11	4,36	1	
TGN60T25K	600	250	40 x 11	4,98	1	
TGN80T25K	800	250	40 x 11	5,64	1	
TGN40T30K	400	300	45 x 12	5,53	1	
TGN60T30K	600	300	45 x 12	6,29	1	
TGN80T30K	800	300	45 x 12	7,15	1	
TGN40T40K	400	400	45 x 12	6,63	1	
TGN60T40K	600	400	45 x 12	7,52	1	
TGN80T40K	800	400	45 x 12	8,33	1	
TGN30T50K	300	500	45 x 12	8,01	1	
TGN60T50K	600	500	45 x 12	9,15	1	
TGN80T50K	800	500	45 x 12	10,01	1	

- Зажимное усилие до 7000 Н
- Тяжелая конструкция
- Большая, стабильная рифлёная направляющая со сплошным профилем
- Т-образная ручка с закруглёнными концами для лёгкой передачи усилия при зажимании
- Шины размерами от 40 x 11 мм неоцинкованы

Принадлежности Вы найдёте, начиная со страницы 98

Помповые струбцины

Зажимают сильно и эффективно



Мощная и экономящая Ваше время

Помповые струбцины BESSEY можно применять везде, где нужно сильно и быстро зафиксировать. Особенность: За счёт двойного

винтового привода помповые струбцины BESSEY могут работать ещё быстрее и эффективней. Таким образом Вы эффективно экономите ценное время!

Помповая струбцина PZ – универсальна в применении, для случаев, которые требуют большого зажимного усилия.



Основные преимущества:

- 1 Двойной винтовой механизм**
Благодаря двойному винтовому механизму зажимной болт за один оборот Т-образной ручки выдвигается в два раза выше, чем обычно – как при зажимании, так и при ослаблении.
- 2 Направляемый зажимной болт**
Зажимной болт и опорная пластина выполнены из цельной заготовки. Зажимной болт прочно вводится в скользящую скобу, таким образом, опрокидывание опорной плиты становится невозможным. Чтобы работа с параллельными деталями стала ещё проще.
- 3 Встроенная защита от проскальзывания BESSEY**
Встроенная защита от проскальзывания BESSEY обеспечивает максимальную надежность при фиксации. Установочный винт в скользящей скобе упирается в рифление направляющей. Это эффективно предотвращает ослабление или перекашивание струбцины.
- 4 Стабильная направляющая со сплошным профилем**
Направляющая со сплошным профилем BESSEY из собственного волочильного стана отличается особенной стабильностью. Рифление дополнительно препятствует перекашиванию струбцины.



Помповая струбцина PZ



№	← a →	← b →	← x →	⚖	📦	VB0003
	мм	мм	мм	кг	Шт.	
PZ30S10K	300	100	30 × 8	1,70	10	
PZ40S10K	400	100	30 × 8	1,90	10	
PZ60S10K	600	100	30 × 8	2,30	5	
PZ80S10K	800	100	30 × 8	2,70	5	
PZ100S10K	1000	100	30 × 8	3,10	5	
PZ120S10K	1200	100	30 × 8	3,50	5	
PZ30S15K	300	150	35 × 9	2,40	10	
PZ40S15K	400	150	35 × 9	2,60	10	
PZ60S15K	600	150	35 × 9	3,10	5	
PZ80S15K	800	150	35 × 9	3,50	5	
PZ100S15K	1000	150	35 × 9	4,00	5	
PZ120S15K	1200	150	35 × 9	4,50	5	
PZ150S15K	1500	150	35 × 9	5,20	5	



- Зажимное усилие до 8000 Н
- Двойной винтовой механизм для быстрого затягивания и ослабления
- Направляемый, плоский зажимной болт для параллельного зажимания
- Защита от проскальзывания BESSEY

Струбцина OMEGA

Максимальная эластичность при зажиме



Новые масштабы в вопросах эластичности и надежности

Струбцина OMEGA GMZ обеспечивает максимальную эластичность и надежность в повседневной работе в мастерской и на стройке. Благодаря уникальной запатентованной дуге OMEGA, зажимное усилие цельнометаллической

струбцины сохраняется также и при вибрации. Одновременно с этим обеспечивается эффективная защита чувствительных поверхностей, поскольку можно точнее дифференцировать давление зажима. Универсальны как для дерево-, так и для металлообработки. Вы можете быть уверены!

Струбцина OMEGA GMZ предназначена для любых материалов, начиная с дерева, кончая металлами.

Уникальная запатентованная дуга OMEGA – минимальная потеря зажимного усилия, даже при сильной вибрации.



Струбцина OMEGA GMZ

Экономия вашей энергии с запатентованной дугой OMEGA



Диаграмма "сила-перемещение" показывает: трубочина OMEGA сохраняет зажимное усилие при вибрациях значительно дольше

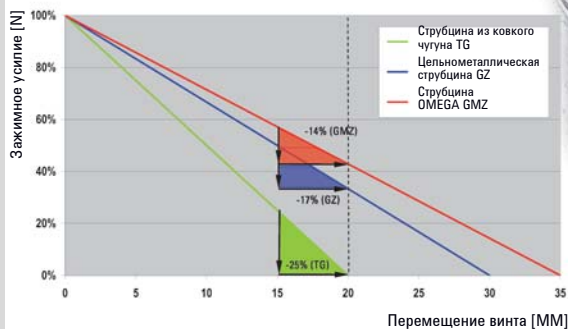

Большая надёжность с дугой OMEGA

Уникальная запатентованная дуга OMEGA увеличивает ход пружины струбочины OMEGA. Увеличение или же снижение давления за поворот винта у струбочины BESSEY OMEGA значительно меньше, чем у подобных струбочин из ковкого чугуна или цельнометаллических струбочин (см. диаграмму). В результате, даже при вибрации потеря зажимного усилия гораздо ниже, чем в традиционных цельнометаллических струбочинах, что повышает безопасность работы. Не стоит довольствоваться меньшим!

Основные преимущества:

- 1 Инновационная дуга Omega**
Запатентованная дуга Omega – это ваше преимущество с точки зрения надежности. Она позволяет уменьшить потерю зажимного усилия даже при вибрации.
- 2 Максимальная гибкость**
Крепежная скоба и опорная площадка изготовлены из одного куска улучшенной стали. Они обеспечивают щадящий эластичный зажим деталей.

3 Абсолютно плоское соединение

С помощью дуги Omega можно абсолютно плоско наложить планку на соответствующую деталь и зажать ее под точным углом. Кроме того, можно точно подобрать и оптимально использовать давление зажатия.

4 Система BESSEY Best-Comfort

Система BESSEY Best-Comfort позволяет полностью контролировать все задачи и области применения. Возможность смены опорных пластин вручную также облегчает рабочие будни.

Струбцина OMEGA



Струбцина OMEGA GMZ
с системой BESSEY Best-Comfort



№	← a →	← b →	← x →	kg	Шт.	VB0002
	мм	мм	мм			
GM16Z-2K	160	80	16 x 7,5	0,56	10	
GM20Z-2K	200	100	19,5 x 9,5	0,94	10	
GM25Z-2K	250	120	22 x 10,5	1,34	10	
GM30Z-2K	300	140	25 x 12	1,91	10	
GM40Z-2K	400	120	25 x 12	2,13	10	
GM50Z-2K	500	120	25 x 12	2,33	5	
GM60Z-2K	600	120	25 x 12	2,55	5	
GM80Z-2K	800	120	27 x 13	3,29	5	
GM100Z-2K	1000	120	27 x 13	3,75	5	



Струбцина OMEGA GMZ
с T-образной рукояткой



№	← a →	← b →	← x →	kg	Шт.	VB0002
	мм	мм	мм			
GM16ZK	160	80	16 x 7,5	0,50	10	
GM20ZK	200	100	19,5 x 9,5	0,88	10	
GM25ZK	250	120	22 x 10,5	1,25	10	
GM30ZK	300	140	25 x 12	1,83	10	
GM40ZK	400	120	25 x 12	2,00	10	
GM50ZK	500	120	25 x 12	2,21	5	
GM60ZK	600	120	25 x 12	2,44	5	
GM80ZK	800	120	27 x 13	3,16	5	
GM100ZK	1000	120	27 x 13	3,64	5	



- Зажимное усилие до 5000 Н
- Высококачественная двухкомпонентная рукоятка из пластмассы
- Опорные пластины можно менять вручную, без использования инструментов
- Скользящая и фиксированная скобы из улучшенной стали для амортизирующей и эластичной фиксации
- Универсальный спектр применения в дерево и металлообработке

- Зажимное усилие до 5000 Н
- Скользящая и фиксированная скобы из улучшенной стали для амортизирующей и эластичной фиксации
- T-образная ручка с закруглёнными краями для простой передачи усилия при зажимании
- Опорные пластины можно менять вручную, без использования инструментов
- Универсальный спектр применения в дерево и металлообработке

Принадлежности Вы найдёте, начиная со страницы 98

Цельнометаллические струбцины

Мощный зажим с пружинящим и эластичным эффектом



Прототип многих инновационных зажимных устройств – сейчас оптимизирован!

Цельнометаллические струбцины Original BESSEY являются удачной разработкой на базе струбцин из ковкого чугуна Original BESSEY. Они зажимают с пружинящим и эластичным эффектом и тем самым становятся незаменимым помощником, если вы хотите заниматься широким спектром деятельности, используя имеющийся у Вас инструмент. Помимо прочего, цельнометаллические струбцины считаются прототипом многих других инновационных зажимных устройств производства фирмы BESSEY – например, рычажные струбцины, струбцины повышенной

мощности, зажимы для скрепления поверхностей, струбцины для работы одной рукой и струбцины для стропил. Теперь фирма BESSEY разрабатывает свою продукцию в соответствии со всеми современными требованиями и с 1952 года согласовала практически не меняющуюся серию цельнометаллических струбцин с самым современным уровнем техники. Во-первых, были оптимизированы профиль направляющей и скользящая скоба, во-вторых, все модели были оборудованы сменной опорной пластиной. Таким образом цельнометаллическая струбцина Original BESSEY всегда уверенно поддержит вас в ходе выполнения быстрых, энергичных и гибких работ – вы можете убедиться в этом сами!

Цельнометаллическая струбцина GZ предназначена для различных материалов, начиная с дерева, кончая металлами.

С любимыми инструментами системы BESSEY Best-Comfort с деревянной или T-образной ручкой – у вас все схвачено.



Цельнометаллическая струбцина Original BESSEY

Качество цельнометаллических струбцин BESSEY вне конкуренции



Предыдущая струбцина Новая струбцина BESSEY GZ

Основные преимущества:

- 1 Высочайшая стабильность**
Оптимальная форма профиля гарантирует развитие более высокого зажимного усилия за более короткое время при большей стабильности и надёжности. Фиксированная скоба и опорная пластина выполнены из цельной заготовки из улучшенной стали, что обеспечивает устойчивость к высоким нагрузкам и к скручиванию.
- 2 Кованая скользящая скоба**
U-образная скользящая скоба новой формы из кованой улучшенной стали гарантирует высочайшую надёжность за счёт линейной передачи усилий и выдерживает даже самые высокие нагрузки. Вы всегда можете рассчитывать на это.
- 3 Сменная опорная пластина**
Заменяемая без инструментов опорная пластина добавит комфорта в Вашу повседневную работу. Она очень легко и быстро заменяется на специальную опорную пластину с большой поверхностью или из высококачественной стали.
- 4 Легкоперемещающийся винт**
Винт с поверхностным покрытием и трапециевидной резьбой отличается легким ходом и не перекашивается. Для еще более эффективной спокойной работы.



- Благодаря оптимизированному профилю направляющей, зажимное усилие за оборот винта стало на 20 % больше
- Высочайшая надёжность за счёт линейной передачи усилий на скользящей скобе
- Зажимное усилие до 5500 Н
- Скользящая и фиксированная скобы для амортизирующей и эластичной фиксации
- Эргономичная деревянная рукоятка
- Заменяемая без инструментов опорная пластина (глубина захвата от 80 мм)



Цельнометаллическая струбцина Original BESSEY GZ с надёжной деревянной ручкой

№	← a →	← b →	← x →	kg	Шт.	VB0002
	мм	мм	мм			
GZ10	100	60	15 x 6	0,30	10	
GZ12	120	60	15 x 6	0,31	10	
GZ20-6	200	60	15 x 6	0,36	10	
GZ30-6	300	60	15 x 6	0,42	10	
GZ16	160	80	17,5 x 6,8	0,53	10	
GZ20-8	200	80	17,5 x 6,8	0,56	10	
GZ20	200	100	22 x 8,5	0,97	10	
GZ30-10	300	100	22 x 8,5	1,09	10	
GZ25	250	120	24,5 x 9,5	1,35	10	
GZ30-12	300	120	24,5 x 9,5	1,43	10	
GZ40-12	400	120	24,5 x 9,5	1,56	10	
GZ30	300	140	28 x 11	1,95	10	
GZ40	400	120	28 x 11	2,05	10	
GZ50	500	120	28 x 11	2,20	5	
GZ60	600	120	28 x 11	2,40	5	
GZ80	800	120	28 x 11	2,85	5	
GZ100	1000	120	28 x 11	3,19	5	
GZ125	1250	120	28 x 11	4,26	1	

Принадлежности Вы найдёте, начиная со страницы 98

Цельнометаллические струбцины



Цельнометаллическая струбцина Original BESSEY GZ с системой BESSEY Best-Comfort



№	← a →	← b →	← x →	⚖	📦	VB0002
	мм	мм	мм			
GZ10-2K	100	60	15 x 6	0,31	10	
GZ12-2K	120	60	15 x 6	0,33	10	
GZ16-2K	160	80	17,5 x 6,8	0,58	10	
GZ20-8-2K	200	80	17,5 x 6,8	0,61	10	
GZ20-8-2K	400	80	17,5 x 6,8	0,76	10	
GZ20-2K	200	100	22 x 8,5	1,02	10	
GZ25-10-2K	250	100	22 x 8,5	1,08	10	
GZ30-10-2K	300	100	22 x 8,5	1,14	10	
GZ40-10-2K	400	100	22 x 8,5	1,10	10	
GZ50-10-2K	500	100	22 x 8,5	1,40	10	
GZ25-2K	250	120	24,5 x 9,5	1,43	10	
GZ30-12-2K	300	120	24,5 x 9,5	1,50	10	
GZ40-12-2K	400	120	24,5 x 9,5	1,65	10	
GZ50-12-2K	500	120	24,5 x 9,5	1,83	10	
GZ60-12-2K	600	120	24,5 x 9,5	2,00	5	
GZ80-12-2K	800	120	24,5 x 9,5	2,20	5	
GZ100-12-2K	1000	120	24,5 x 9,5	2,45	5	
GZ30-2K	300	140	28 x 11	2,00	10	
GZ40-2K	400	120	28 x 11	2,12	10	
GZ50-2K	500	120	28 x 11	2,31	5	
GZ60-2K	600	120	28 x 11	2,51	5	
GZ80-2K	800	120	28 x 11	2,88	5	
GZ100-2K	1000	120	28 x 11	3,65	5	
GZ125-2K	1250	120	28 x 11	4,26	1	



Цельнометаллическая струбцина Original BESSEY GZ с Т-образной ручкой



№	← a →	← b →	← x →	⚖	📦	VB0002
	мм	мм	мм			
GZ16K	160	80	17,5 x 6,8	0,51	10	
GZ20K	200	100	22 x 8,5	0,94	10	
GZ25K	250	120	24,5 x 9,5	1,32	10	
GZ30K	300	140	28 x 11	1,90	10	
GZ40K	400	120	28 x 11	1,95	10	
GZ50K	500	120	28 x 11	2,20	5	
GZ60K	600	120	28 x 11	2,40	5	
GZ80K	800	120	28 x 11	2,76	5	
GZ100K	1000	120	28 x 11	3,58	5	
GZ125K	1250	120	28 x 11	4,17	1	



- Благодаря оптимизированному профилю направляющей, зажимное усилие за оборот винта стало на 20 % больше
- Высочайшая надёжность за счёт линейной передачи усилий на скользящей скобе
- Зажимное усилие до 5500 Н
- Скользящая и фиксированная скобы из улучшенной стали для амортизирующей и эластичной фиксации
- Высококачественная двухкомпонентная рукоятка из пластмассы
- Заменяемая без инструментов опорная пластина (глубина захвата от 80 мм)

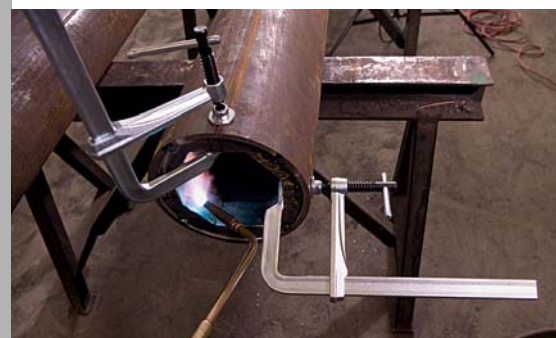

- Благодаря оптимизированному профилю направляющей, зажимное усилие за оборот винта стало на 20 % больше
- Высочайшая надёжность за счёт линейной передачи усилий на скользящей скобе
- Зажимное усилие до 5500 Н
- Скользящая и фиксированная скобы из улучшенной стали для амортизирующей и эластичной фиксации
- Т-образная ручка с закруглёнными краями для простой передачи усилия при зажимании
- Заменяемая без инструментов опорная пластина

Принадлежности Вы найдёте, начиная со страницы 98

Рычажные струбцины

Зажим с помощью рычага

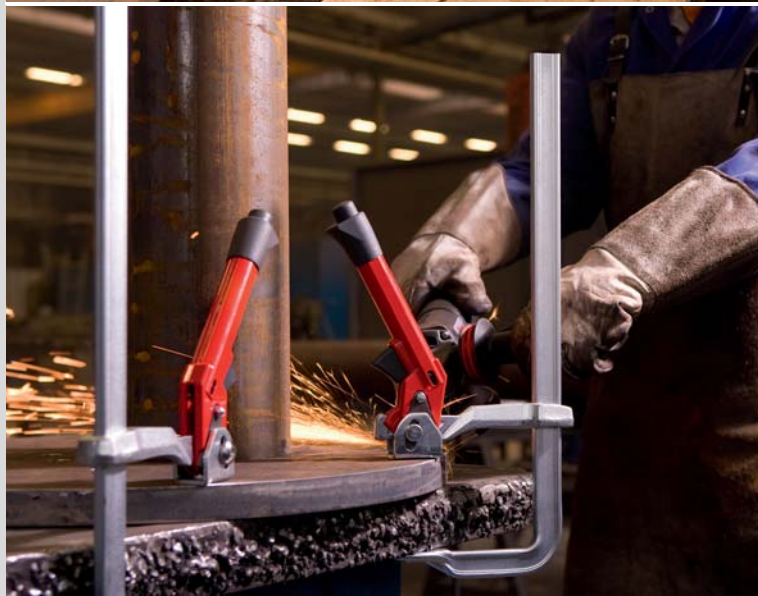

Быстрое, надежное и мощное зажимное устройство – сейчас оптимизировано

Рычажные струбцины Original BESSEY отличаются легкостью, удобством, стабильностью формы и устойчивостью к скручиванию. И самое главное: Они зажимают в 5 раз быстрее традиционных струбцин. Поскольку они используют естественную силу рычага и уже при небольших усилиях быстро

развивают большое зажимное усилие. Большой запас сил благодаря оптимизированному профилю направляющей для равномерного распределения зажимного усилия, в особенности при полном использовании просвета. Новая рычажная струбцина Original BESSEY хорошо проявит себя прежде всего тогда, когда вам необходимо использовать много струбцин с экономией времени и отсутствием вибрации. Попробуйте!

Рычажная струбцина GH – зажимает в 5 раз быстрее обычных струбцин.

Рычажная струбцина GHSY – легко ослабляется в любом положении.



Струбцины большой мощности

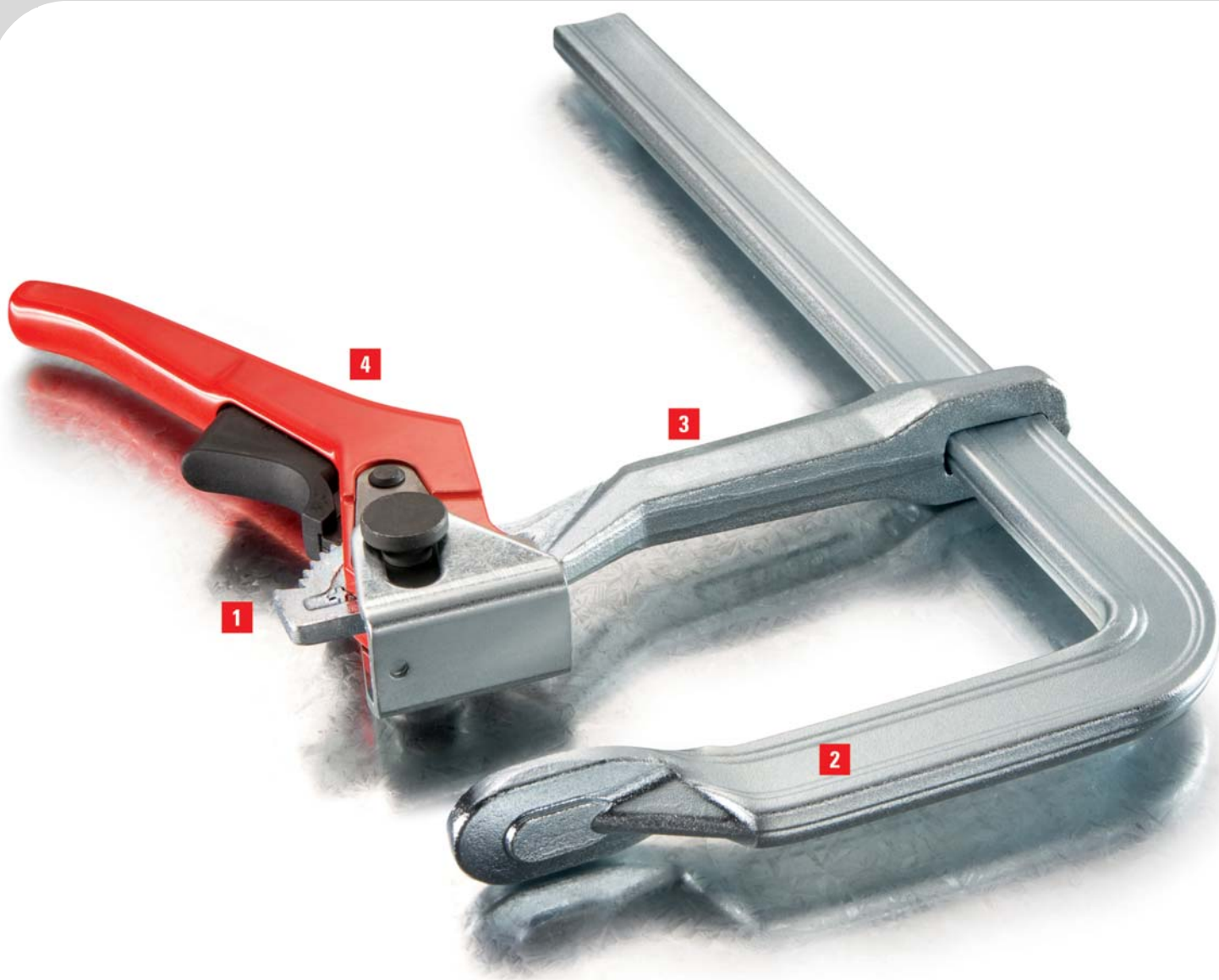

Основные преимущества:

1 Надежный стопорный механизм

Стопорный механизм обеспечивает дозируемое, быстрое и устойчивое к вибрации натяжение. Особенно устойчивый к износу эксцентрик гарантирует долгий срок службы.

2 Максимальная устойчивость

Большой запас сил благодаря оптимизированной форме профиля для равномерного распределения зажимного усилия, в особенности при полном использовании просвета. Крепежная скоба и опорная пластина изготовлены из одной заготовки улучшенной стали, что повышает их износостойкость.

3 Зубчатая скользящая скоба

На скользящей скобе нарезаны зубья, она выкована из улучшенной стали в ковочном штампе. Для длительного срока службы.

4 Эргономичные натяжной и ослабляющий рычаги

Натяжной рычаг с порошковым покрытием имеет особенно эргономичную форму. Облицованный пластмассой ослабляющий рычаг с защитой против соскальзывания надёжно лежит в руке при ослаблении струбцины.

Рычажные струбцины



Рычажная струбцина Synchro-Lock GHSY*



№	← a →	← b →	← x →	⚖	📦	VB0002
	мм	мм	мм	kg	Шт.	
GHSY25-12	250	120	28 x 11	2,18	10	
GHSY30-12	300	120	28 x 11	2,24	10	
GHSY40-12	400	120	28 x 11	2,60	10	
GHSY60-12	600	120	28 x 11	3,00	5	

*Поставляется до тех пор, пока есть в наличии

- Большой запас сил с помощью оптимизированного профиля направляющей для равномерного распределения зажимного усилия, в особенности при полном использовании просвета
- Легко ослабляется в любой позиции за счёт двух ослабляющих механизмов
- Быстро – в 5 раз быстрее обычных струбцин
- Надежно – устойчива к вибрации
- Мощно – Зажимное усилие до 8500 Н



Рычажная струбцина GH



№	← a →	← b →	← x →	⚖	📦	VB0002
	мм	мм	мм	kg	Шт.	
GH12	120	60	15 x 6	0,49	10	
GH16	160	80	17,5 x 6,8	0,64	10	
GH20-8	200	80	17,5 x 6,8	0,68	10	
GH20	200	100	22 x 8,5	1,10	10	
GH25-10	250	100	22 x 8,5	1,20	10	
GH30-10	300	100	22 x 8,5	1,25	10	
GH40-10	400	100	22 x 8,5	1,40	10	
GH50-10	500	100	22 x 8,5	1,50	10	
GH25	250	120	24,5 x 9,5	1,44	10	
GH30-12	300	120	24,5 x 9,5	1,51	10	
GH40-12	400	120	24,5 x 9,5	1,75	10	
GH30	300	140	28 x 11	2,27	10	
GH40	400	120	28 x 11	2,40	10	
GH50	500	120	28 x 11	2,61	5	
GH60	600	120	28 x 11	2,83	5	
GH80	800	120	28 x 11	3,20	5	
GH100	1000	120	28 x 11	3,59	5	



- Большой запас сил с помощью оптимизированного профиля направляющей для равномерного распределения зажимного усилия, в особенности при полном использовании просвета
- Ослабляющий рычаг с защитой против соскальзывания
- Быстро – в 5 раз быстрее обычных струбцин
- Надежно – устойчива к вибрации
- Мощно – Зажимное усилие до 8500 Н



Рычажная струбцина SGHS



№	← a →	← b →	← x →	⚖	📦	VB0002
	мм	мм	мм	kg	Шт.	
SG-25HS	300	140	30 x 15	3,05	5	
SG-50HS	500	140	30 x 15	3,83	5	

- Прочная конструкция
- Быстро – в 5 раз быстрее обычных струбцин
- Надежно – устойчива к вибрации
- Мощно – Зажимное усилие до 9500 Н

Высокоэффективные струбцины

Мощный зажим



Зажимные усилия до 35000 Н

Все большее зажимное усилие при все больших глубинах захвата и зажимаемых поверхностях. Это требования, которым ежедневно должны соответствовать высокоэффективные струбцины Original BESSEY. В строительстве из стальных конструкций, котлостроении, самолетостроении или кораблестроении. А также в тяжелом строительстве с применением деревянных

конструкций при склейке деталей или деревообработке. То есть повсюду, где при работе с массивными или тяжелыми деталями требуются особые зажимные усилия и повышенная надежность. Разработанные на основе оправдавших себя цельнометаллических струбцин Original BESSEY, высокоэффективные струбцины Original BESSEY полностью отвечают всем предъявляемым к ним требованиям. Каждый день по-новому!

Высокоэффективная струбцина STBS отличается мощностью, долговечностью и большими зажимными усилиями.



Высокоэффективные струбцины

U-образные струбцины

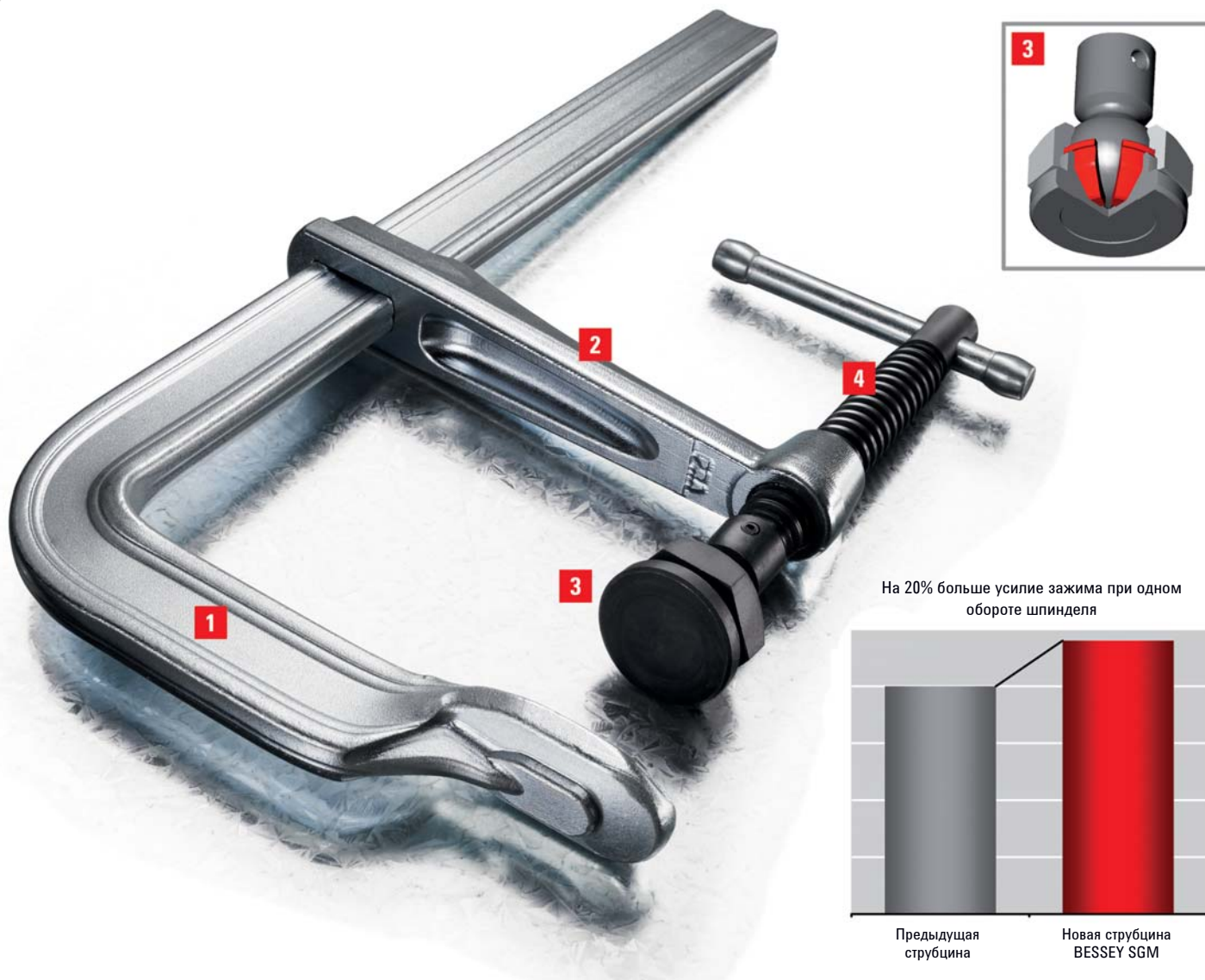

Более быстрая работа благодаря оптимальному профилю

Новая высокоэффективная струбцина **BESSEY SGM** развивает на 20% больше зажимного усилия на оборот винта. Своеобразный профиль направляющей придаёт струбцине большую устойчивость для более быстрой и надёжной работы. Кроме того, новая форма профиля направляющей и скользящая скоба обеспечивают лучший контакт с деталью при высоких зажимных усилиях. Новая высокоэффективная струбцина **BESSEY** – это идеальный инструмент для фиксации деталей, день за днём.

Основные преимущества:

1 Высочайшая стабильность

Оптимальная форма профиля гарантирует развитие более высокого зажимного усилия за более короткое время при большей стабильности и надёжности. Фиксированная скоба и опорная пластина выполнены из цельной заготовки из улучшенной стали, что обеспечивает устойчивость к высоким нагрузкам и к скручиванию.

2 Кованая скользящая скоба

U-образная скользящая скоба новой формы из кованой улучшенной стали гарантирует высочайшую надёжность за счёт линейной передачи усилий и выдерживает даже самые высокие нагрузки. Вы всегда можете рассчитывать на это.

3 Специальная подвижная опорная пластина

Жароустойчивая высокоэффективная опорная пластина с большой шаровой головкой внутри наклоняется до 35° и может быть заменена. Она обладает чрезвычайно долгим сроком службы за счёт великолепных характеристик скольжения и аварийного хода закалённых и пропитанных маслом вставок из металлокерамики.

4 Винт из улучшенной стали

Винт из улучшенной стали отличается стабильностью и устойчивостью к износу. Это значительно повышает срок службы.

Высокоэффективные струбцины



Столярная струбцина SLM



№	← a →	← b →	← x →	⚖	📦	VB0002
	мм	мм	мм	кг	Шт.	
SL20M	200	120	28 x 11	1,88	5	
SL25M	250	120	28 x 11	2,00	5	
SL30M	300	120	28 x 11	2,11	5	
SL40M	400	120	28 x 11	2,34	5	
SL50M	500	120	28 x 11	2,60	5	
SL60M	600	120	28 x 11	2,82	5	

- Большой запас сил с помощью оптимизированного профиля направляющей для равномерного распределения зажимного усилия
- Высочайшая надёжность за счёт линейной передачи усилий на скользящей скобе
- Зажимное усилие до 8500 Н
- Момент затяжки 25 Нм



Высокоэффективная струбцина SGM



№	← a →	← b →	← x →	⚖	📦	VB0002
	мм	мм	мм	кг	Шт.	
SG25M	250	140	34 x 13	2,58	5	
SG30M	300	140	34 x 13	3,00	5	
SG40M	400	140	34 x 13	3,17	5	
SG50M	500	140	34 x 13	3,40	5	
SG60M	600	140	34 x 13	3,80	5	
SG80M	800	140	34 x 13	4,45	5	
SG100M	1000	140	34 x 13	4,95	5	
SG125M	1250	140	34 x 13	5,87	1	
SG150M	1500	140	34 x 13	6,65	1	



- Благодаря оптимизированному профилю направляющей, зажимное усилие за оборот винта стало на 20 % больше
- Высочайшая надёжность за счёт линейной передачи усилий на скользящей скобе
- Зажимное усилие до 12000 Н
- Момент затяжки 40 Нм



Высокоэффективная струбцина SGTM, большая глубина захвата



№	← a →	← b →	← x →	⚖	📦	VB0002
	мм	мм	мм	кг	Шт.	
SG30T20M	300	200	30 x 15	3,50	1	
SG60T20M	600	200	30 x 15	4,30	1	

- Зажимное усилие до 8500 Н
- Момент затяжки 40 Нм
- Глубина захвата 200 мм

Высокоэффективные струбцины

- Зажимное усилие до 22000 Н
- Момент затяжки 70 Нм
- С шестигранником 19 мм на конце винта



Высокоэффективная струбцина STBM, тяжелая

№	← a →	← b →	← x →	⚖	📦	VB0002
	мм	мм	мм	кг	Шт.	
STB30M	300	175	40 x 20	5,61	1	
STB40M	400	175	40 x 20	6,10	1	
STB50M	500	175	40 x 20	6,67	1	
STB60M	600	175	40 x 20	7,23	1	
STB80M	800	175	40 x 20	8,35	1	
STB100M	1000	175	40 x 20	9,42	1	
STB125M	1250	175	40 x 20	10,77	1	
STB150M	1500	175	40 x 20	12,20	1	

- Зажимное усилие до 35000 Н
- Момент затяжки 100 Нм
- С шестигранником 36 мм на конце винта
- С клином для фиксации скользящей скобы



Высокоэффективная струбцина STBS, очень тяжелая

№	← a →	← b →	← x →	⚖	📦	VB0002
	мм	мм	мм	кг	Шт.	
STBS30	300	200	50 x 25	10,46	1	
STBS50	500	200	50 x 25	12,17	1	
STBS100	1000	200	50 x 25	17,30	1	

- Зажимное усилие до 35000 Н
- Момент затяжки 105 Нм
- С шестигранником 19 мм на конце винта
- С клином для фиксации скользящей скобы



Высокоэффективная струбцина STBVC, очень тяжелая

№	← a →	← b →	← x →	⚖	📦	VB0002
	мм	мм	мм	кг	Шт.	
STBVC15	150	100	40 x 20	4,06	1	
STBVC25	250	100	40 x 20	4,62	1	
STBVC35	350	100	40 x 20	5,13	1	

- Долгий срок службы благодаря расположенным внутри большой шаровой головке и вставкам из металлокерамики

Различные конструкции:

- Стандартная конструкция с гладкой поверхностью
- С рифлёной поверхностью для надёжной фиксации на загрязнённых деталях
- С V-образным пазом для фиксации круглых, овальных и угловатых деталей



Опорная пластина для высокоэффективных струбцин

№	Исполнение	подходит для	VB0003
3100736	Standard	Высокоэффективные струбцины SLM, SGM, STBM, STBVC, SGU, STBU, SPZ80K	
3100737	Standard	Высокоэффективные струбцины STBS	
3101192	рифлюная	Высокоэффективные струбцины SLM, SGM, STBM, STBVC, SGU, STBU, SPZ80K	
3101193	призма	Высокоэффективные струбцины SLM, SGM, STBM, STBVC, SGU, STBU, SPZ80K	

Струбцина, подстраивающаяся под самые разнообразные формы

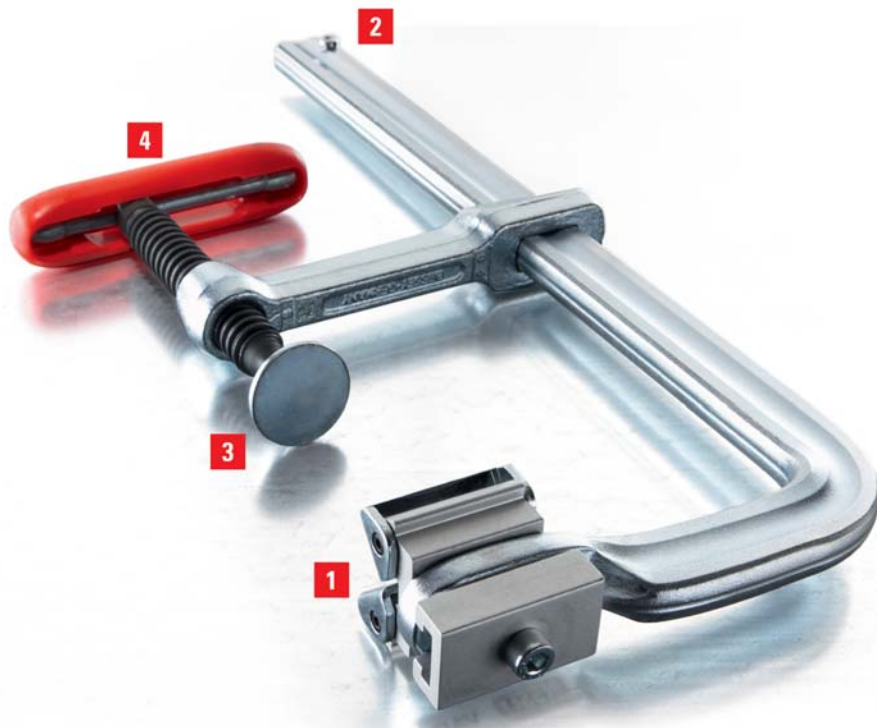

Основные преимущества:

- 1 Надставка для зажима Vario**
Надставка для зажима Vario адаптируется под круглые, овальные и угловатые детали, и всё это под углами от 60° (внутренний угол) до 60° (внешний угол). Легко переоборудовать в распор за счёт крепления болтом M8. Испытайте разнообразие!
- 2 Съёмный концевой предохранитель**
Его можно снять руками, без дополнительных инструментов, специально с целью быстрого переоборудования нижней части для использования в качестве распорки.
- 3 Сменная опорная пластина**
Заменяемая без инструментов опорная пластина добавит комфорта в Вашу повседневную работу. Она очень легко и быстро заменяется на специальную опорную пластину с большой поверхностью или из высококачественной стали.
- 4 Т-образная ручка с пластмассовой насадкой**
Стабильная Т-образная ручка с пластмассовой насадкой ещё удобней сидит в руке во время работы. Для сильного и контролируемого зажима.



KombiKlamp SG-VAD



№	← a →	← b →	← x →	⚖	📦	
	mm	mm	mm	kg	шт.	VB0002
SG30VAD	300	120	30 x 15	2,95	6	



- Зажимание и разжимание круглых, овальных и угловатых деталей
- Заменяемые без инструментов опорные пластины
- Зажимное усилие до 12000 Н

U-образные струбины

Зажим За препятствием

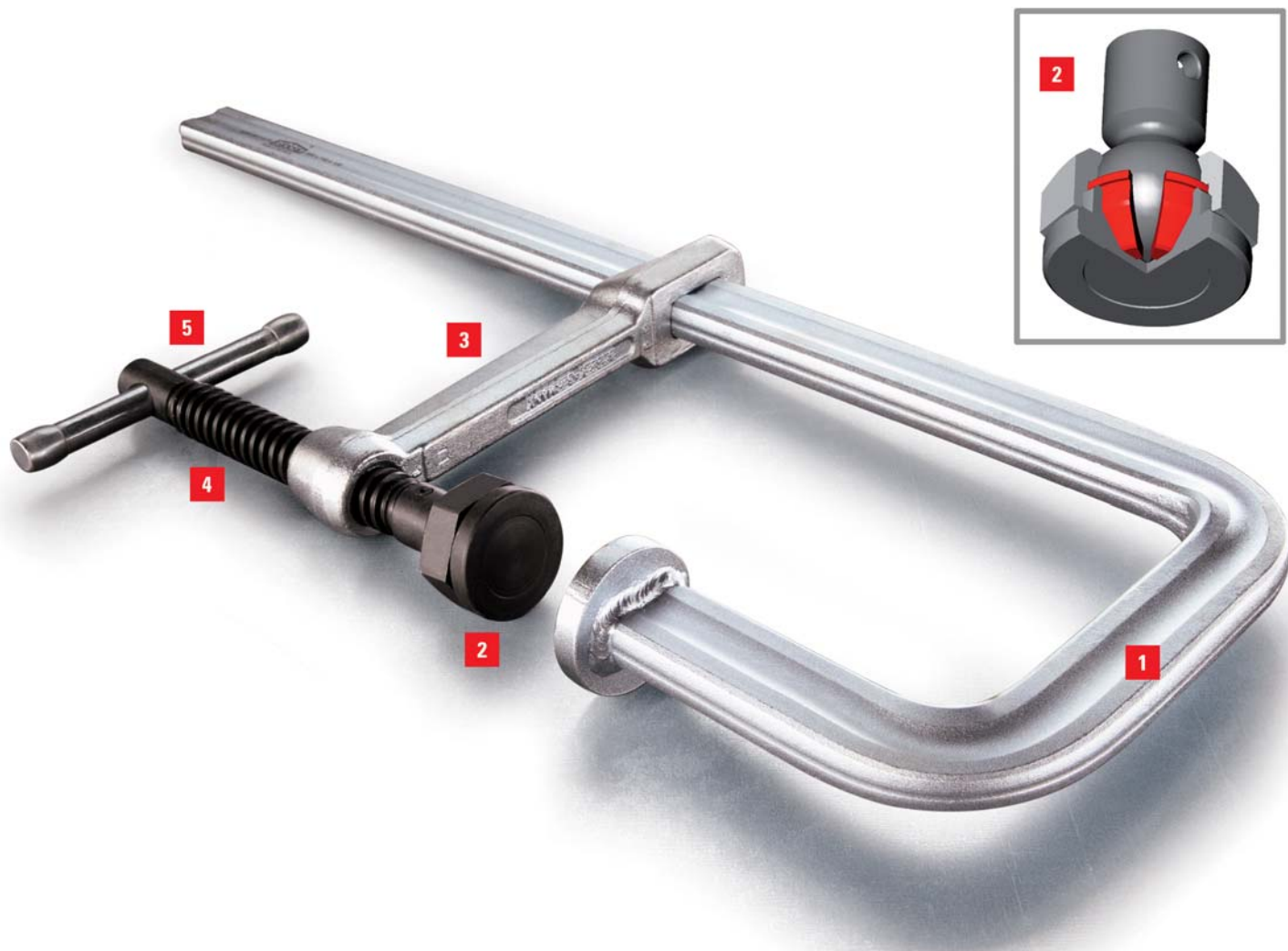

Без накладок и вспомогательных конструкций

U-образные струбины Original BESSEY были также разработаны на основе зарекомендовавших себя цельнометаллических рычажных и высокоэффективных струбин. С помощью характерных U-образных фиксированных скоб можно обеспечить быстрый надежный зажим по всей поверхности. Как с помощью третьей руки, без накладок и вспомогательных конструкций!

Основные преимущества:

- 1 Максимальная устойчивость**
Фиксированная U-образная скоба изготовлена из одной заготовки из улучшенной стали, что повышает устойчивость к крутящим нагрузкам. Это гарантирует максимальное сопротивление к разрушению и повышает устойчивость.
- 2 Специальная подвижная опорная пластина**
Жароустойчивая высокоэффективная опорная пластина с большой шаровой головкой внутри наклоняется до 35° и может быть заменена. Она обладает крайне долгим сроком службы за счёт великолепных характеристик

скольжения и аварийного хода пропитанных маслом вставок из металлокерамики.

- 3 Кованная скользящая скоба**
Скользящая скоба изготовлена из улучшенной кованной стали и способна выдержать сильную нагрузку. Вы всегда можете рассчитывать на это.
- 4 Винт из улучшенной стали**
Винт из улучшенной стали отличается стабильностью и устойчивостью к износу. Это значительно повышает срок службы.
- 5 Надежная T-образная ручка**
Надежная T-образная ручка с закругленными концами и шестигранником. Для сильного контролируемого зажима.

U-образные струбцины



U-образная цельнометаллическая струбцина GUZ

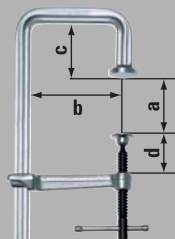

№	← a →	← b →	← c →	← d →	← x →	⚖	📦	
	мм	мм	мм	мм	мм	кг	Шт.	VB0002
GU25-12-6ZK	250	120	60	60	22 x 10,5	1,46	10	



Высокоэффективная U-образная струбцина SGU, тяжелая



№	← a →	← b →	← c →	← d →	← x →	⚖	📦	
	мм	мм	мм	мм	мм	кг	Шт.	VB0002
SGU30-14-10	300	140	100	130	30 x 15	3,75	5	



Высокоэффективная U-образная струбцина STBU, тяжелая



№	← a →	← b →	← c →	← d →	← x →	⚖	📦	
	мм	мм	мм	мм	мм	кг	Шт.	VB0002
STBU40-17-15	400	175	150	110	40 x 20	7,96	1	



U-образная рычажная струбцина GUN



№	← a →	← b →	← c →	← d →	← x →	⚖	📦	
	мм	мм	мм	мм	мм	кг	Шт.	VB0002
GU25-12-6H	250	120	60	10	22 x 10,5	1,67	5	

- Зажимное усилие до 4000 Н
- Зажимает с двух сторон по всей поверхности, особенно подходит для Т-образных и двутавровых профилей
- Лёгкий вес
- Скользящая и фиксированная скобы из улучшенной стали для амортизирующей и эластичной фиксации



- Зажимное усилие до 12000 Н
- Момент затяжки 40 Нм

- Прижимное усилие до 22000 Н
- Зажимает с двух сторон по всей поверхности, особенно подходит для Т-образных и двутавровых профилей
- Момент затяжки до 80 Нм
- С шестигранником 19 мм на конце винта

- Зажимное усилие до 3800 Н
- Зажимает по всей поверхности, особенно подходит для Т-образных профилей
- Малый вес
- Быстро – в 5 раз быстрее обычных струбцин

Струбцины с манипулятором

Для зажима и разжима в ограниченном пространстве



Идеально подходят для решения самых сложных задач

Используя струбцину с манипулятором Original BESSEY, можно зажимать и расpirать в самом тесном помещении. И в маленьких отверстиях, и на коротких выступах. Это возможно, благодаря

уникальному механизму зажима и распора, расположенному сзади рейки. Кроме того, струбцина с манипулятором Original BESSEY отличается надежной конструкцией. Благодаря ему она прекрасно приспособлена для выполнения особенно тяжелых задач, например, для сварочных и монтажных работ!

Струбцина с манипулятором GRA разработана специально для сварочных и монтажных работ в недоступных местах.

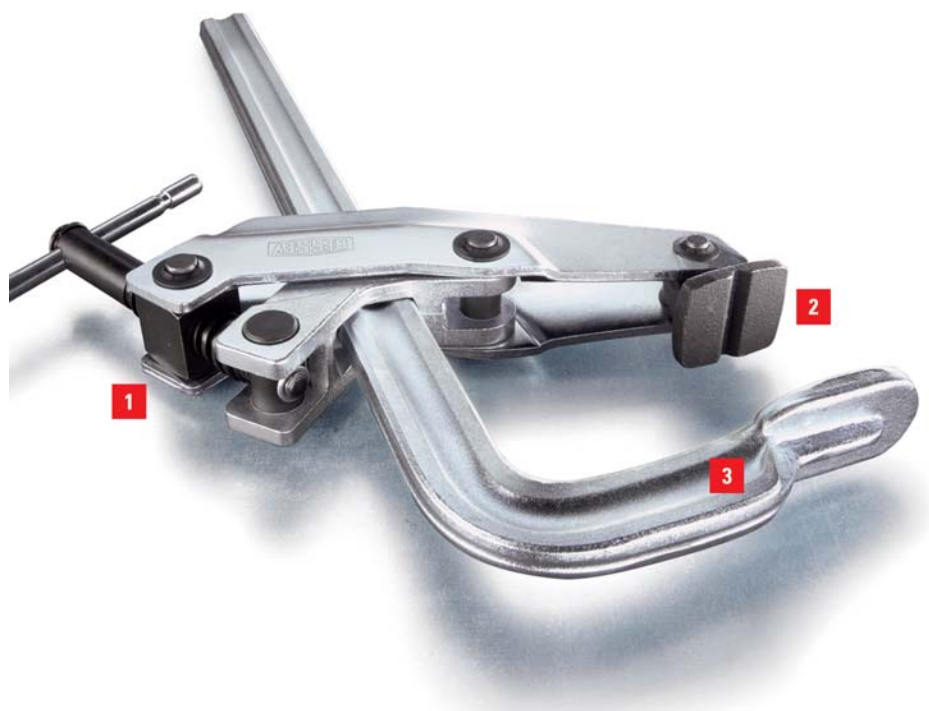

Основные преимущества:

1 Внешняя рукоятка

Рукоятка расположена за рейкой струбцины. Специально для зажима и распора труднодоступных деталей.

2 Специальная призматическая опорная пластина

Стабильная пластина выполнена из высококачественного чугуна, ее можно поворачивать на угол до 30°. Призма идеально подходит для зажима круглых или угловатых деталей.

3 Высокая стабильность

Крепежная скоба и опорная пластина изготовлены из одной заготовки улучшенной стали, что повышает их устойчивость к крутящим нагрузкам. Это гарантирует максимальное сопротивление разрушению и повышает стабильность.



Струбцина с манипулятором GRA



№	← a →	← b →	← x →	⚖	📦	VB0002
	мм	мм	мм	kg	Шт.	
GRA30	300	100	27 x 13	2,60	5	
GRA60	600	100	27 x 13	3,30	5	
GRA100	1000	100	27 x 13	4,30	5	

Упор GRD (2 шт./пакет)*



№	⚖	📦	VB0002
	kg	Шт.	
GRD	0,70	10	

* Поставляется до тех пор, пока есть в наличии



- Зажимное усилие до 8000 Н
- Внешний винт, защита от искр
- Свободный доступ к рабочей области

- Для распора изнутри наружу
- Ровные поверхности зажима
- V-образный паз для зажима овальных или круглых деталей

С-образные струбцины

Зажим с помощью струбцины С-образной формы



Требуется ли инструмент из отпущенной, ковanej или литой стали – все они имеются в программе компании BESSEY

С-образные струбцины используются тогда, когда требуется приложить одинаковые силы сжатия к поверхностям, параллельно расположенным относительно друг друга – главным образом, в металлообработке и конструировании из стали. С-образные струбцины служат прототипом струбцин. Для их производства применялись и применяются различные материалы.

Изначально струбцины изготавливали из чистого дерева. Сегодня можно приобрести модели с литыми и коваными скобами, а также цельностальные С-образные струбцины проверенного качества BESSEY. Особенностью С-образных струбцин является то, что скоба изготавливается из фирменной профильной стали, произведенной, улучшенной и гальванически оцинкованной в собственном цехе BESSEY. Этим достигается более высокая, чем во всем мире, прочность на растяжение по сравнению с литым исполнением.

C-образные струбцины



C-образная струбцина VC, стабильная



№	← a →		← b →		← x →				VB0002
	мм	"	мм	"					
VC2	0 - 50	0 - 2	50	2	19,5 x 9,5	7	0,42	10	
VC3	0 - 75	0 - 3	50	2	22 x 10,5	13	0,63	10	
VC4	0 - 100	0 - 4	60	2 3/8	25 x 12	13	1,02	10	
VC6	0 - 150	0 - 6	75	3	27 x 13	15	1,41	10	
VC8	0 - 200	0 - 7 7/8	90	3 1/2	30 x 15	15	2,25	5	
VC10	0 - 250	0 - 10	100	4	40 x 20	15	4,01	5	

- Зажимное усилие до 15000 Н
- Прочная на излом улучшенная сталь
- Испытанное качество цельнометаллических струбцин BESSEY



C-образная струбцина SC



№	← a →		← b →					VB0002
	мм	"	мм	"				
SC40	0 - 40	0 - 1 5/8	40	1 5/8	5,5	0,40	10	
SC60	0 - 60	0 - 2 3/8	55	2 3/16	5,5	0,56	10	
SC80	0 - 80	0 - 3 1/8	65	2 9/16	10	0,99	10	
SC100	0 - 100	0 - 4	75	3	13,5	1,40	10	
SC120	0 - 120	0 - 7 7/8	85	3 1/4	18	2,10	10	
SC150	0 - 150	0 - 6	95	3 3/4	18	2,35	10	
SC200	0 - 200	0 - 7 7/8	105	4 1/4	22	4,00	5	

- Зажимное усилие до 14000 Н
- Ковочный штамп



C-образная струбцина CDF-C



№	← a →		← b →					VB0002
	мм	"	мм	"				
CDF403	0 - 75	0 - 3	60	2 3/8	13	0,85	24	
CDF404	0 - 105	0 - 4 1/4	85	2 3/4	16,5	1,60	12	
CDF406	0 - 150	0 - 6	100	3 5/8	17	2,32	8	
CDF408	0 - 205	0 - 8	125	4 1/2	17	3,42	6	
CDF410	50-245	2 - 10	150	5 3/8	18	5,49	4	

- Зажимное усилие до 18000 Н
- Штампованная, высокостабильная
- Покрытый медью винт препятствует налипанию брызг при сварке



C-образная струбцина M, крайне тяжёлая



№	← a →		← b →					VB0002
	мм	"	мм	"				
M101	0 - 100	0 - 4	70	2 3/4	12	1,80	1	
M103	0 - 150	0 - 6	120	4 3/4	17	3,70	1	
M104	0 - 200	0 - 7 7/8	160	6 1/4	20	5,70	1	
M105	0 - 250	0 - 10	200	7 7/8	20	8,50	1	
M106	0 - 300	0 - 12	220	8 3/4	20	10,50	1	

- Зажимное усилие от до 20000 Н
- Очень надёжная литая конструкция

Корпусные струбцины и зажимы для скрепления поверхностей

Для зажима и распиравания больших поверхностей

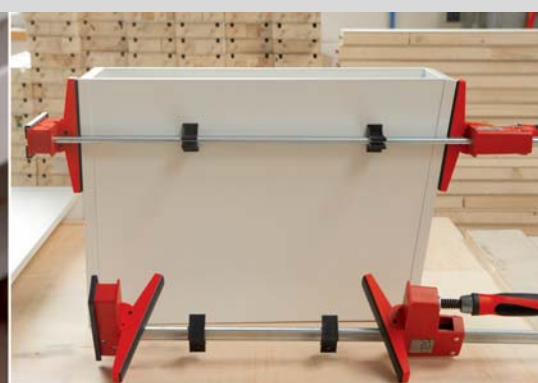

Идеально подходит для чувствительных деталей и прямых углов

Большие, абсолютно параллельные поверхности типичны для корпусных струбцин REVO Original BESSEY и легких корпусных струбцин UniKlamp. С их помощью можно легко зажимать и распиравать чувствительные поверхности и

прямые углы. А также круглые и острые детали. И самое главное: благодаря большой площади контакта корпусные струбцины REVO Original BESSEY и UniKlamp можно использовать повсюду, в том числе сзади и сбоку от направляющих. С их помощью можно зажать даже те части, которые недоступны для обычных струбцин. Гарантированно!

Корпусная струбцина KR обеспечивает параллельность зажима.

Корпусная струбцина KRV позволяет осуществить оптимальное распределение нажима за счет бесступенчатого позиционирования верхней части.

Корпусная струбцина REVO

Сильно зажимает и разжимает большие поверхности

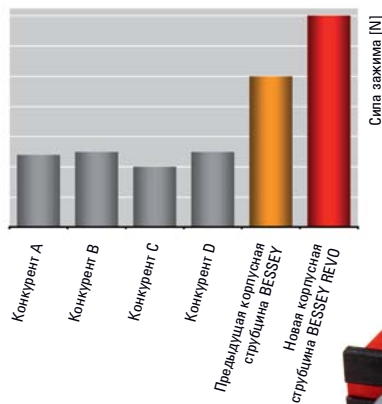

Основные преимущества:

- 1 Параллельные зажимающие поверхности с защитными колпаками**
Очень большие, плоские зажимающие поверхности из противоударного и стойкого к растрескиванию полиамида расположены абсолютно параллельно. Для фиксации различных форм – вокруг направляющей и без прокладок. Три съёмных защитных колпака отталкивают клей и устойчивы к лакам и жирорастворяющим веществам.
- 2 Подвижная верхняя часть**
Бесступенчатая, произвольная установка и самостоятельная фиксация верхней части за счёт кнопки-фиксатора. За счёт установки по центру детали достигается правильное распределение веса особенно на длинных струбцинах.
- 3 Защитные накладки на детали**
Накладки на детали из противоударного полиамида препятствуют прямому контакту детали с направляющей при использовании всей зажимной поверхности. С помощью зажимов для стола ТК 6 корпусные струбцины с накладками для деталей легко закрепляются.



Vario Корпусная струбцина REVO KRV

№	← a →	← b →	← e →	← x →	⚖	📦	Шт.	VB0003
	мм	мм	мм	мм				
KRV100-2K	1000	95	260-1130	29 x 9	3,85	2		
KRV150-2K	1500	95	260-1610	29 x 9	4,25	2		
KRV200-2K	2000	95	260-2080	29 x 9	5,30	2		
KRV250-2K	2500	95	260-2580	29 x 9	6,30	2		
KR-VO	-	95	-	29 x 9	0,59	1		

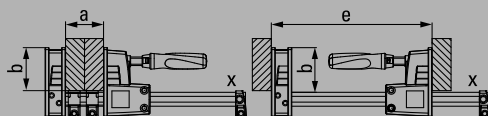

KR-VO подходит для всех корпусных струбцин BESSEY REVO KRV и KR



Принадлежности Вы найдёте, начиная со страницы 98



- Зажимное усилие до 7000 Н
- Бесступенчато переставляемая и фиксируемая верхняя часть позволяет оптимально позиционировать деталь
- Очень большие, параллельные зажимающие поверхности
- С тремя защитными колпаками для защиты легкоповреждаемых поверхностей
- Можно переоборудовать в распор без помощи инструментов
- Высококачественная двухкомпонентная рукоятка из пластмассы

Корпусные струбцины и зажимы для скрепления



- Зажимное усилие до 7000 Н
- Очень большие, параллельные зажимающие плоскости 3 защитных колпачка для защиты легкоповреждаемых поверхностей
- Можно переоборудовать в распор без помощи инструментов
- Высококачественная двухкомпонентная рукоятка из пластмассы



Корпусная струбцина REVO KR

№	← a →	← b →	← e →	← x →	⚖	📦	VB0003
	мм	мм	мм	мм	кг	Шт.	
KR30-2K	300	95	255-390	29 x 9	1,83	4	
KR60-2K	600	95	255-730	29 x 9	2,40	4	
KR80-2K	800	95	255-930	29 x 9	2,80	4	
KR100-2K	1000	95	255-1130	29 x 9	3,28	4	
KR125-2K	1250	95	255-1355	29 x 9	3,65	2	
KR150-2K	1500	95	255-1610	29 x 9	4,13	2	
KR200-2K	2000	95	255-2080	29 x 9	5,09	2	
KR250-2K	2500	95	255-2580	29 x 9	6,05	2	

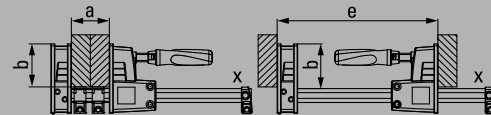

- Переменный рамный пресс (от 30 см до 250 см) с четырьмя углами 90°
- Давление зажатия с 2 вставленными струбцинами на уголок, отдельная настройка
- Небольшой вес / простой монтаж
- Упаковка SB



Набор рамных прессов KP

№	подходит для	⚖	📦	VB0003
		кг	Шт.	
KP	KRV / KR / K	0,55	12	

Содержание: 4 соединителя направляющей и 4 переходника

- Адаптер с поворачивающимися губками с диапазоном поворота от -15° до +15°
- Фиксация косых и параллельных поверхностей
- Упаковка SB



Адаптер для корпусной струбцины KR-AS, поворачивающийся (2 шт./пакет)

№	подходит для	⚖	📦	VB0003
		кг	Шт.	
KR-AS	KRV / KR	0,17	12	

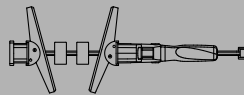

- Простое соединение для струбцин из надежного алюминия для увеличения ширины захвата
- С красным адаптером для серии KRV/KR, без – для серии K
- Упаковка SB



Удлинитель корпусных струбцин KBX

№	подходит для	⚖	📦	VB0003
		кг	Шт.	
KBX20	KRV / KR / K	0,75	12	



Принадлежности Вы найдёте, начиная со страницы 98

Корпусные струбины и зажимы для скрепления



Универсальный зажим UK



№	← a →	← b →	← e →	← x →	kg	Шт.	VB0003
	мм	мм	мм	мм			
UK16	160	80	172-270	20 x 5	0,62	6	
UK30	300	80	172-415	20 x 5	0,72	6	
UK60	600	80	172-720	20 x 5	0,93	6	

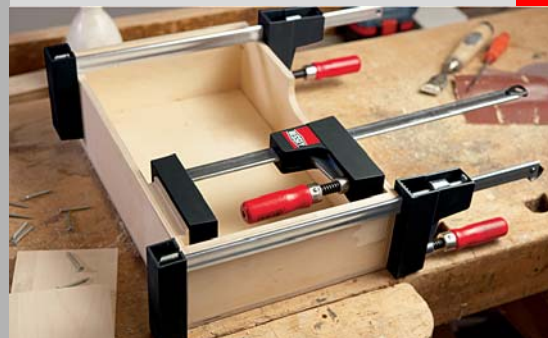
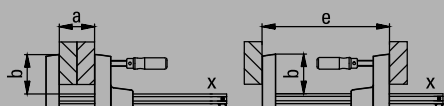

- Зажимное усилие до 1500 Н
- Параллельные зажимные поверхности с очень большими площадями прилегания
- Зажимают разные формы вокруг направляющей
- Универсальные
- легкие и простые в использовании
- Зажим можно без вспомогательных инструментов переоборудовать в распорку
- Упаковка SB



Плоский зажим FK



№	← a →	← b →	← x →	kg	Шт.	VB0003
	мм	мм	мм			
FK16-8	160	80	16 x 7,5	0,60	10	
FK20-10	200	100	19,5 x 9,5	1,10	10	
FK40-10	400	100	19,5 x 9,5	1,40	5	

- Зажимное усилие до 5000 Н
- 2 большие, наклоняющиеся зажимающие плоскости
- Для деталей с косой или малой поверхностью прилегания
- Двусторонний плоский зажим всех деталей



Корпусное зажимное устройство KS

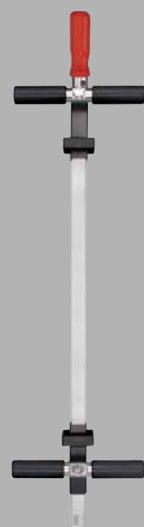

№	← a →	← b →	kg	Шт.	VB0003
	мм	мм			
KS100	1000	16	3,32	1	
KS150	1500	16	3,94	1	
KSV	Удлинение 1000	-	1,55	1	



- Зажимное усилие до 5000 Н
- Губки переставляются бесступенчато
- Зажимание косых и параллельных поверхностей

Струбцины для работы одной рукой

Зажимать одной рукой



Вторая рука остаётся свободной

Струбцины для работы одной рукой Original BESSEY идеальны для любых работ, которые должны осуществляться одной рукой – напр., при работах над головой или если Вы для выравнивания одновременно используете ещё один инструмент. Струбцина для работы одной

рукой BESSEY EHZ позволяет удерживать и фиксировать детали, действуя одной рукой. К тому же, с ее помощью можно, как обычно, развивать большое зажимное усилие. Струбцину DuoKlamr Вы можете в любой момент переключить с зажимания на разжимание – всё это одной рукой. Это позволяет сэкономить человеческие ресурсы и драгоценное время!

Струбцина EHZ – единственная струбцина для работы одной рукой, развивающая зажимное усилие до 5000 Н.

Струбцины EZS о DUO – мощное зажимание и разжимание одной рукой, простота манипуляции в любой ситуации.

Основные преимущества:

- 1 Параллельная рукоятка с рычагом**
Эргономичная рукоятка с рычагом расположена параллельно направляющей. Это всегда обеспечивает гармоничную и надежную работу.
- 2 Клавиша быстрого перемещения**
С помощью этой клавиши можно быстро и легко передвинуть скользящую дугу.
- 3 Защитные колпаки**
Съемные защитные колпаки обладают повышенной эластичностью, имеют гладкие, хорошо держащиеся поверхности. Они обеспечивают еще более щадящий зажим.
- 4 Максимальная гибкость**
Крепежная скоба и опорная площадка изготовлены из одного куска улучшенной стали. Они обеспечивают щадящий эластичный зажим деталей.



Струбцина для работы одной рукой ЕНЗ с 2-компонентной рукояткой



№	← a →	← b →	← x →	⚖	📦	Шт.	VB0002
	мм	мм	мм				
ЕНЗ30-2К	300	100	19,5 x 9,5	1,25	6		
ЕНЗ60-2К	600	100	19,5 x 9,5	1,67	6		



- Зажимное усилие до 5000 Н
- Просто и быстро зафиксировать и зажать одной рукой
- Упаковка SB

Струбцины для работы одной рукой

Предназначены для зажима и распиравания одной рукой



Основные преимущества:

- 1 Практичная вращающаяся ручка**
Переключать, а не переоборудовать:
Практичная вращающаяся ручка позволяет в любое время переоборудовать струбцину на зажим или на распор.
- 2 Параллельная рукоятка с рычагом**
Эргономичная рукоятка с рычагом расположена параллельно направляющей. Это всегда обеспечивает гармоничную и надежную работу.
- 3 Быстрорегулируемый ослабляющий рычаг**
Достаточно нажать на кнопку:
Ослабляющий рычаг служит для немедленного ослабления и для быстрой регулировки.
- 4 Большие зажимаемые поверхности**
Большие плоские поверхности из противоударного и стойкого к растрескиванию усиленного полиамида расположены абсолютно параллельно. Для зажимания различных форм вокруг направляющей и без подкладок.

- Зажимное усилие до 1200 Н
- Переключение из режима зажима в режим распора вместо переоборудования
- Рукоятка с рычагом параллельна направляющей
- Удобно управлять одной рукой без больших усилий
- Круговой зажим перед, за и сбоку от направляющей
- Упаковка SB

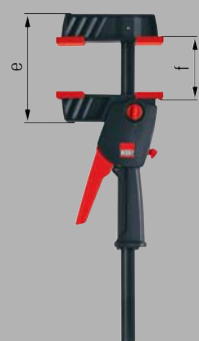

DuoKlamp DUO

№	← a →		← b →		← e →		← f →		← x →		kg	Шт.	VB0003
	мм	мм	мм	мм	мм	мм	мм	мм					
DU016-8	160	85	75-235	9-170	20 x 5	0,66	6						
DU030-8	300	85	75-380	9-315	20 x 5	0,72	6						
DU045-8	450	85	75-535	9-470	20 x 5	0,82	6						
DU065-8	650	85	75-685	9-660	20 x 5	1,02	6						

- Приспособление для увеличения ширины захвата (распора) струбцины DuoKlamp
- Применяется с минимумом рукояток
- Упаковка SB



DuoKlamp Удлинитель струбцины DKX

№	← a →		← b →		← e →		kg	Шт.	VB0003
	мм	мм	мм	мм	мм				
DKX	1650	70	200-1800			1,85	1		





Основные преимущества:

1 Мощная техника

Максимально отточенная технология делает это возможным – зажим одной рукой и разжим заготовок с усилием 2000 Н.

2 Интеллектуальная механика переустановки

Благодаря использованию интеллектуальной механики переустановки верхняя часть просто и быстро переключается с зажима на разжим.

3 Рукоятка за направляющей

Эргономичная двухкомпонентная пластмассовая рукоятка с рычагом расположена за направляющей и делает возможной прочную укладку.

4 Мягкие защитные колпаки

Мягкие защитные колпаки предохраняют материал от повреждения и гарантируют надёжную фиксацию.



Струбцина для работы одной рукой EZS



№	←a→	←b→	←e→	←x→	kg	Шт.	VB0003
	мм	мм	мм	мм			
EZS15-8	150	80	360	19 x 6	0,69	6	
EZS30-8	300	80	510	19 x 6	0,80	6	
EZS45-8	450	80	660	19 x 6	0,91	6	
EZS60-8	600	80	810	19 x 6	1,03	6	
EZS90-8	900	80	1110	19 x 6	1,25	6	

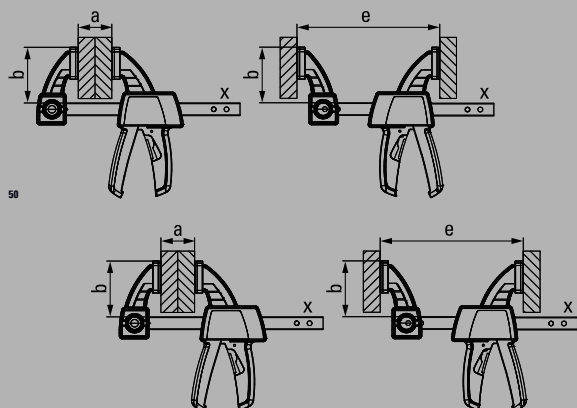

- Зажимное усилие до 2000 Н
- Переворачивается для разжимания без инструмента благодаря интеллектуальной механике в верхней части
- Эргономичная форма 2-компонентной пластмассовой рукоятки позади направляющей
- Упаковка SB

Легкие струбцины

Быстрый и бережный зажим



Новое поколение высокотехнологичных струбцин

Благодаря непрерывной работе разработчиков BESSEY, возникают все новые зажимные устройства. Созданы из высококачественных материалов, изготовлены по самым современным технологиям. При этом в настоящее время важна не только сила, но и самое разумное решение. Прекрасным примером нового поколения высокотехнологичных струбцин

является новый инструмент KliKlamps: Простой в обращении, легкий и удобный – ему всегда отдадут предпочтение при выборе легких и средних зажимных устройств. Как в профессиональной, так и в любительской деятельности, от моделирования до сборки мебели, от пластмассы до плексигласа. Кстати: Наряду с инструментом KliKlamps на следующих страницах можно найти другие легкие струбцины. Специально для быстрого и щадящего зажима!

Инструмент KliKlamps KLI – легкий как перышко и сильный как медведь, идеально подходит для профессионалов и любителей.

Holz-Klemmy HKL – изготовлен из твердой древесины, предназначен для быстрого и легкого создания зажимного усилия.



KliKlamp

Легкий вес с магнием



Легкие но сильные как медведи

Очень легкий и прочный магний, стеклопластик и высококачественная холоднокатаная сталь **BESSEY**: Это оптимальное сочетание характерно для новой высокотехнологичной рычажной струбцины **KliKlamp**. Поэтому самая маленькая струбцина **KliKlamp** весит всего 260 гр., просто идеально для сборки или для одновременного использования нескольких струбцин. Впрочем, и силовая конструкция отличается легкостью и оптимальностью: Благодаря стопорному механизму **VIBRAFIX** мощное зажимное усилие 1200 Н можно создать всего двумя пальцами. Скорее всего, вам еще не приходилось так быстро, легко и бережно зажимать!

Основные преимущества:

1 Прочный магний

Фиксированная и скользящая скоба из прочного магния с поверхностным покрытием отличаются исключительной легкостью и прочностью.

2 Многоступенчатый стопорный механизм **VIBRAFIX**

Многоступенчатый стопорный механизм **VIBRAFIX** прост в обслуживании, устойчив к вибрации, плавно регулируется и быстро ослабляется.

3 Надежный зажим

Фиксированная скоба с крестообразной призмой надежно удерживает круглые, острые или угловатые детали. Это значительно расширяет область применения инструмента **KliKlamp**.

4 Эргономичная натяжная планка

Небьющаяся эргономичную натяжную планку из армированного стекловолокном полиамида очень удобно держать в руке. Это качество высшей пробы.

Легкие струбцины



KliKlamp KLI

№	← a →	← b →	← x →	⚖	📦	VB0003
	мм	мм	мм	кг	Шт.	
KL112	120	80	20 x 5	0,26	6	
KL116	160	80	20 x 5	0,28	6	
KL120	200	80	20 x 5	0,32	6	
KL125	250	80	20 x 5	0,35	6	
KL130	300	80	20 x 5	0,38	6	
KL140	400	80	20 x 5	0,45	10	



- Зажимное усилие до 1200 Н
- Вес от лёгких как перышко 260 гр.
- Стабильная крепежная и скользящая дуга из легкого магния
- Многоступенчатый устойчивый к вибрации стопорный механизм VIBRAFIX
- Упаковка SB



KliKlamp набор KLI-S

№	Содержание /шт.	⚖	📦	VB0003
		кг	Шт.	
KLI-S	по 4xKL112 / KL116 / KL120 / KL125	6,50	1	



- Практичный набор
- Идеально подходит для монтажа



Стенд для прилавка KliKlamp KLI-D

№	Содержание /шт.	⚖	📦	VB0003
		кг	Шт.	
KLI-D	2xKL112 / 4xKL116 / 6xKL120 / 4xKL125	5,70	1	

- Профессиональный стенд для продажи
- Оптимальная презентация KliKlamp

Струбцина из лёгкого металла

Маленькая и очень удобная в обращении

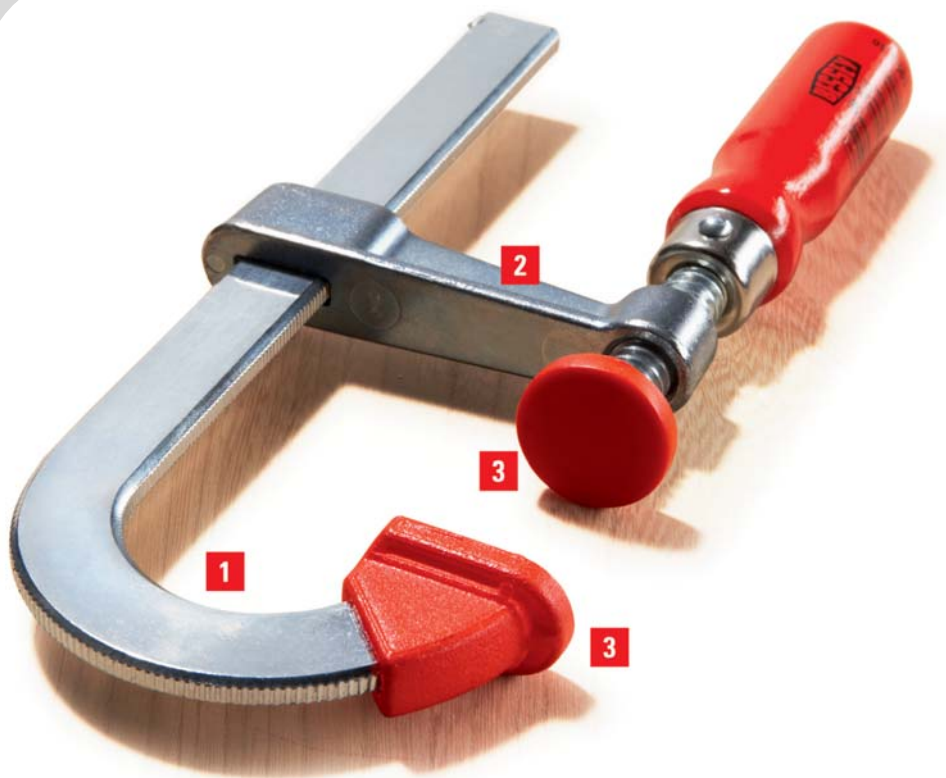

Основные преимущества:

- 1 Зажимает по всей поверхности**
Верхняя часть и направляющая изготовлены волочением из цельной заготовки из качественной стали. U-образная форма фиксированной скобы позволяет зажимать по всей поверхности (до 20 мм).
- 2 Скользящая скоба**
Скользкая скоба изготовлена литьём под давлением из цинкового сплава. Она лёгкая, стабильная и прочная.
- 3 Защитные пластмассовые колпаки**
Защитные пластмассовые колпаки на верхней и нижней частях предохраняют от повреждения поверхность детали.



- Зажимное усилие до 1500 Н
- Зажимает по всей поверхности
- С двумя пластмассовыми защитными колпаками
- Маленькая и удобная
- Небольшой вес



Струбцина из лёгкого металла LMU

№	← a →	← b →	← x →	⚖	📦	VB0001
	мм	мм	мм	kg	Шт.	
LMU10/5	100	50	15 x 5	0,23	12	
LMU15/5	150	50	15 x 5	0,27	12	
LMU20/5	200	50	15 x 5	0,31	12	

Струбцина из лёгкого металла LMU в удобной упаковке.
Поставка торговым партнерам осуществляется комплектом.



Легкие струбцины



Полученная литьём под давлением струбцина LM



№	← a →	← b →	← x →	⚖	📦	VB0001
	мм	мм	мм	kg	Шт.	
LM10/5	100	50	15 x 5	0,26	10	
LM15/5	150	50	15 x 5	0,27	10	
LM20/5	200	50	15 x 5	0,31	10	
LM25/5	250	50	15 x 5	0,35	10	
LM30/5	300	50	15 x 5	0,37	10	
LM15/8	150	80	20 x 5	0,51	10	
LM20/8	200	80	20 x 5	0,55	10	
LM25/8	250	80	20 x 5	0,59	10	
LM30/8	300	80	20 x 5	0,63	10	
LM20/10	200	100	25 x 6	0,90	10	
LM25/10	250	100	25 x 6	0,95	10	
LM30/10	300	100	25 x 6	1,01	10	
LM40/10	400	100	25 x 6	1,10	10	
LM50/10	500	100	25 x 6	1,24	10	
LM60/10	600	100	25 x 6	1,30	10	
LM80/10	800	100	25 x 6	1,58	10	



- Зажимное усилие до 2000 Н
- Нижняя и верхняя часть из цинкового литого под давлением
- С пластмассовым защитным колпачком
- Маленькая и удобная
- Малый вес



Деревянная струбцина HKL



№	← a →	← b →	← x →	⚖	📦	VB0001
	мм	мм	мм	kg	Шт.	
HKL20	200	110	20 x 5	0,32	10	
HKL30	300	110	20 x 5	0,46	10	
HKL40	400	110	20 x 5	0,54	10	
HKL60	600	110	20 x 5	0,69	10	
HKL80	800	110	20 x 5	0,85	10	
HKL100	1000	110	20 x 5	1,00	10	

- Верхняя, нижняя часть и эксцентрик из высококачественной твердой древесины
- Опорная поверхность из прессованной пробковой крошки для щадящего зажима



Алюминиевая струбцина AM



№	← a →	← b →	⚖	📦	VB0003
	мм	мм	kg	Шт.	
AM4	47	34	0,06	1	

- Идеально подходит для моделлистов и любителей мастерить
- Малый вес – только 55 гр.



Параллельная струбцина PA

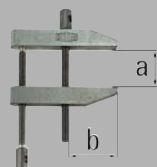

№	← a →	← b →	⚖	📦	VB0003
	мм	мм	kg	Шт.	
PA28	28	19	0,07	1	
PA40	40	27	0,10	1	
PA55	55	34	0,18	1	
PA70	70	43	0,43	1	
PA105	105	65	0,92	1	

- Двойной винт
- Точное параллельное перемещение обеих зажимаемых поверхностей

Винтовой зажим

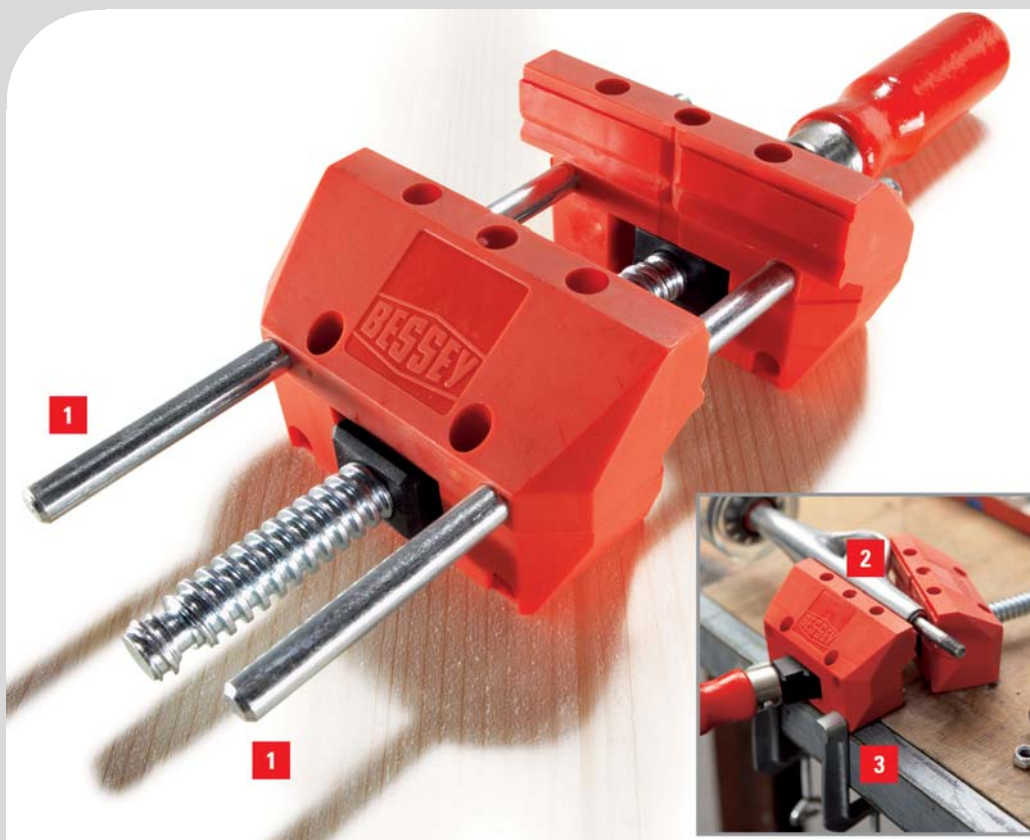

Основные преимущества:

1 Параллельный зажим

При наличии направляющих реек струбцину S 10 можно прекрасно использовать для параллельного зажима.

2 Косой зажим

Струбцина S 10 прекрасно подходит для зажима косых деталей без использования направляющей реек.

3 Простота крепления Струбцина S 10 легко и просто крепится с помощью двух входящих в комплект зажимов.

- Малый вес
- Параллельная фиксация с направляющими рейками
- Фиксация под углом без направляющих реек (макс. 25°)
- Легко крепится с помощью 2-х входящих в комплект зажимов для стола
- В розничной упаковке

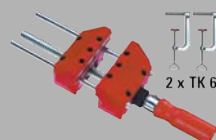

Винтовой зажим S 10

№	< a >				
	мм	мм	kg	Шт.	VB0003
S10-ST	100	90	0,82	6	

- Специально для работы дома и для бытовых приборов
- ТК 6 = Специальное приспособление для угловых зажимов WS 3/WS 6, винтового зажима S 10 и корпусной струбцины REVO KR/KRV



Зажим для стола

№	∅	< a >	< b >			
	мм	мм	мм	kg	Шт.	VB0003
TK6	8	60	22	0,10	1	
LM10/5R8	8	100	50	0,22	1	

Пружинные струбцины

Бережно зажимает все



VarioClippix XV –
даже при максимальной
толщине зажимаемых деталей
170 мм можно обслуживать в
одиночку.

Устройство Clippix XC –
очень удобное, подходит для
всех областей применения.

**Удобный зажим с постоянным
зажимным усилием**

**Пружинные струбцины BESSEY – маленькие,
да удаленные. Они удобно лежат в руке и
обеспечивают оптимальное управление. Даже
при большой ширине зажимаемых деталей**

**одной рукой можно добиться постоянного
мощного зажимного усилия. Благодаря
плавной регулировке и накладкам из мягкой
ткани обеспечивается бережная обработка
очень чувствительных материалов. Важен
не только размер!**

Пружинные стробцины



Основные преимущества:

- 1 Подвижная натяжная планка**
Подвижная натяжная планка из суперполиамида обеспечивает оптимальное управление. Она легкая и быстро перемещается на расстояние до 100 мм.
- 2 Эргономичная двухкомпонентная рукоятка**
Эргономичная двухкомпонентная рукоятка снабжена вкладками из мягкой материи. Поэтому рукоятка не проскальзывает и всегда мягко и удобно лежит в руке.
- 3 Накладка из мягкого материала**
Очень чувствительные детали можно эффективно защитить с помощью мягких накладок. Для щадящего зажима.

- Переменная ширина зажима до 100 мм, но при этом может обслуживаться одной рукой
- Легкая и удобная
- Функциональная и эргономичная
- Максимальная устойчивость
- Упаковка SB



VarioClippix XV

№	< a >		< b >		kg	Шт.	VB0003
	мм	"	мм	"			
XV3-50	55	2	37	1 1/2	0,07	12	
XV5-100	100	4	50	2	0,17	12	



VarioClippix XV

№	< a >		< b >		kg	Шт.	VB0003
	мм	"	мм	"			
XV5-170	170	6	50	2	0,14	12	

- Переменная ширина зажима до 170 мм, но при этом может обслуживаться одной рукой
- Легкая и удобная
- Функциональная и эргономичная
- Максимальная устойчивость
- Упаковка SB

Пружинные струбины



Clippix XC



№	← a →		← b →		Содержание/ шт.	⚖ kg	📦 Шт.	VB0003
	мм	"	мм	"				
XC1	20	3/4	20	3/4	-	0,01	96	
XC1-SET	20	3/4	20	3/4	7 x XC1	0,06	8	
XC2	34	1 3/8	30	1 1/8	-	0,02	75	
XC2-SET	34	1 3/8	30	1 1/8	4 x XC2	0,05	12	
XC3	44	1 3/4	37	1 1/2	-	0,05	30	
XC5	60	2 3/8	50	2	-	0,12	20	
XC7	75	3	70	2 3/4	-	0,18	10	



- Легкий и удобный
- Функциональный и эргономичный
- Максимальная устойчивость
- Упаковка SB



Clippix XCL, длинная и тонкая



№	← a →		← b →		Содержание/ шт.	⚖ kg	📦 Шт.	VB0003
	мм	"	мм	"				
XCL2	55	2 1/8	60	2 3/8	-	0,02	24	
XCL2-SET	55	2 1/8	60	2 3/8	2 x XCL2	0,04	24	
XCL5	70	3	110	4 1/4	-	0,14	24	



- Длинные, тонкие натяжные планки для работ в узких промежутках
- Большая глубина захвата для зажимания в удалённых от края местах
- Мягкое покрытие ручек, предотвращающее проскальзывание
- В розничной упаковке

Зажимы кромок

Для зажима кромок и торцов



Просто и легко решать нестандартные задачи

Нестандартные задачи и области применения часто требуют использования специальных инструментов. Поэтому для зажима кромок и

торцов предлагаются удобные и легкие струбцины для кромок BESSEY. На заказ поставляются также струбцины для работы одной рукой. Разработаны специально для того, чтобы сделать ваш рабочий день проще и легче!

Расчитанный на работу одной рукой зажим кромок ЕКТ – идеально подходит для нанесения многослойного покрытия в одиночку.

С-образный зажим кромок КТ8-3 – ягель и стабильный, для больших зажимных усилий.



Основные преимущества:

- 1 Уникальный двойной винт**
Внешний винт передвигает зажимные пластины, внутренний винт создает торцевое давление. Благодаря противоударной пластмассовой рукоятке, рассчитанной на работу одной рукой, пользователь может в одиночку управлять выполнением всех задач.
- 2 Зажимные пластины с большой поверхностью**
Щадящий зажим без проскальзывания с максимальной шириной зажима 55 мм. Это обеспечивается за счет зажимных пластин с большой поверхностью с встроенной бесцветной накладкой из мягкого материала.
- 3 Подвижная опорная панель**
Подвижная опорная панель с большой поверхностью.
- 4 Легкий алюминиевый корпус**
Малый вес, большой эффект. Удобный, предназначенный для работы одной рукой зажим кромок ЕКТ обладает статически оптимизированным алюминиевым корпусом, защищенным от коррозии.

- Для быстрого обслуживания одной рукой
- Малый вес
- Ширина зажима до 55 мм



Зажим для кромок ЕКТ для работы одной рукой



№	← a →	← b →	⚖	📦	
	мм	мм	kg	Шт.	VB0003
EKT55	10-55	45	0,82	1	



Зажим для кромок Kantenfix KF



№	← a →	← b →	⚖	📦	
	мм	мм	kg	Шт.	VB0003
KF2	10-48	80	0,76	10	
KF4	10-80	110	1,58	1	



- Для быстрого обслуживания одной рукой
- Просвет до 80 мм

Зажимы кромок



- Практичный вспомогательный инструмент
- Для стандартных струбцин с максимальной толщиной планки от 13 мм

- С-образная струбцина с тремя винтами
- Суперустойчивая благодаря кованным скобам
- Для дерева и металла
- Подходит для сварки

- Двухвинтовая С-образная струбцина
- Большое давление для склеивания кромок
- Скоба из стабильного ковкого чугуна



- Грузоподъёмность 75 кг
- Для безопасной транспортировки, напр. древесных и древесностружечных плит, стекла и плексигласа
- Хорошо держащее резиновое покрытие на подвижных губках



Зажим для кромок КТ

№	Исполнение	Для толщины	⚖	📦	VB0001
		шины до макс.	kg	Шт.	
		мм			
КТ5-1СР	1 винт	13	0,30	1	
КТ5-2	2 винта	13	0,58	1	



С-образная струбцина для кромок КТ

№	← a →	← b →	⚖	📦	VB0003
	мм	мм	kg	Шт.	
КТ8-3	0 - 80	80	2,37	5	



Зажим для кромок СКТ

№	← a →	← b →	⚖	📦	VB0003
	мм	мм	kg	Шт.	
СКТ7-6	0 - 70	60	1,57	10	



Держатель для плит КФР

№	← a →	⚖	📦	VB0003
	мм	kg	Шт.	
КФР	10-65	1,01	4	

Для зажима рам и закруглений



Ленточный зажим BAN 700 и устройство для подгонки углов BVE – это идеальное сочетание инструментов для бережного зажима без перекоса.

Двусторонний равномерный зажим без перекоса
Зажим закруглений, многоугольных соединений или замкнутых контуров традиционно относится к наиболее сложным задачам. BESSEY прекрасно справилась с этой задачей, выпустив запатентованный ленточный зажим BAN 700 и практичное устройство для подгонки углов. Этот дуэт идеально подходит везде, где требуется

бережный зажим закруглений без перекоса. Универсальны: могут использоваться для дерева, пластмассы и металлов. Защищены автоматическим самофиксирующим устройством, обеспечивающим с обеих сторон равные зажимные усилия и отключающимся только при ослаблении зажима. Без задержки и стресса!

Ленточные зажимы и натяжные ленты



Основные преимущества:

- 1 Двусторонняя заправка ленты**
Двусторонняя заправка ленты обеспечивает равномерное давление на все углы. Зажим без перекоса – само совершенство.
- 2 Встроенное устройство намотки**
Кривошип встроенного устройства намотки служит для предварительного натяжения и наматывания. В результате лента не запутывается.
- 3 Практичное устройство для подгонки углов**
Высокое давление на усовых соединениях или плавная подгонка углов: Практичное устройство для подгонки углов с поворачивающимися опорными пластинами оптимально расширяют возможности ленточных зажимов BESSEY.
- 4 Высокая прочность на разрыв**
Тканная специальная натяжная лента из полиэстера гарантирует высокую прочность на разрыв, длина ленты 7 м. Оснащен простым замком ленточного хомута, который в любое время можно легко и просто открыть.



Ленточный зажим BAN 700

№	Диапазон зажима	Лента ш х д				
		мм		kg	Шт.	VB0003
BAN700	до 7 м	25x1	60°-180°	0,56	5	

- Равномерное давление на усовых соединениях
- Содержит: 1 ленточный зажим, 4 устройства для подгонки углов
- Упаковка SB



Устройство для подгонки углов BVE

№	Лента ш х д				
	мм		kg	Шт.	VB0003
BVE	25x1	60°-180°	0,10	5	

- Плавная подгонка углов 60-180°
- Содержание: 6 устройств для подгонки углов
- Упаковка SB

Ленточные зажимы и натяжные ленты



Ленточный зажим BAN 400



№	Диапазон зажима	Лента ш х д	⚖	📦	Шт.	VB0003
		мм	kg	Шт.		
BAN400	до 3,8 м	24x1	0,48	12		



Натяжная лента с храповым механизмом BTR/BTRH*

№	Диапазон зажима	Лента ш х д	⚖	⚖	📦	Шт.	VB0003
		мм	N	kg	Шт.		
BTRH400	до 3,8 м	24x1	2000	0,55	6		
BTR600	до 5,8 м	26x1	2500	0,54	6		

*Поставляется до тех пор, пока есть в наличии



Набор натяжных лент BT 400*

№	Диапазон зажима	Лента ш х д	⚖	⚖	📦	Шт.	VB0003
		мм	N	kg	Шт.		
BT400	до 3,8 м	24x1	1200	0,30	6		

*Поставляется до тех пор, пока есть в наличии



- Фиксация прямоугольных деталей четырьмя кусочками пластмассы
- Равномерное давление для необычных форм
- В розничной упаковке



- Зажимное усилие до 2500 Н
- Легко наращивает усилие благодаря храповому механизму
- Для фиксации грузов при транспортировке
- С двумя крюками (BTRH)
- В розничной упаковке



- Зажимное усилие до 1200 Н
- Для фиксации грузов при транспортировке
- Содержание: 2 натяжных ленты с фиксаторами
- В розничной упаковке

Зажим для угловых деталей и скосов

Зажим для угловых деталей и скосов



Адекватное решение самых сложных задач

Зажим деталей разной толщины, зажим в скосах, а также зажим под разными углами: Все эти задачи адекватно решены фирмой BESSEY,

предлагающей специальные инструменты. Любой инструмент – угловой зажим, зажим для скосов, поперечный зажим или струбцина для скосов, мы знаем, что вам нужно!

Угловой зажим WS – зажимает детали разной толщины точно под прямым углом.

Зажим для угловых деталей и скосов



Угловой зажим WS



№	← a →		Прход макс.			VB0003
	мм					
WS3	2 x 55	30	30	1,00	10	
WS6	2 x 100	36	60	2,30	4	

Принадлежности Вы найдёте, начиная со страницы 98



- Автоматически подстраивается под детали различного размера
- Быстро – зажимает при помощи одного винта
- Стабильный корпус
- Закрепляется с помощью зажимов для стола ТК6
- WS 3 – в розничной упаковке



Угловой зажим WS



№	← a →				VB0003
	мм				
WS1	2 x 73	12	0,20	12	



- Зажимает детали различной толщины с помощью двух винтов
- Для лёгкой фиксации
- Литьё под давлением из цинкового сплава
- В розничной упаковке



Зажим для скосов GS



№	← a →					VB0003
	мм					
GS11	105	40	45°-120°	2,50	1	



- накладки из мягкого материала защищают от царапин и соскальзывания



Зажим для угловых деталей и скосов



- Прекрасно подходит для склеивания усовых соединений и косо срезанных торцевых поверхностей
- Диапазон зажима от 15° до 180°
- На зажимы нанесен мягкий материал, предотвращающий проскальзывание
- Комбинируется со всеми струбцинами из ковкого чугуна Original BESSEY



Диагональный зажим ES



№			
	kg	Шт.	VB0003
ES	0,35	1	

Список содержимого: 2 опорные пластины, 2 зажимные колодки

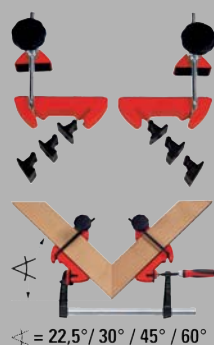
- Система угловых струбцин для углов 22,5°, 30°, 45° и 60°
- Равномерное давление на соединение в ус
- Переставляемый без инструментов адаптер для углов



Система угловых струбцин MCX



№	← a →				
	мм		kg	Шт.	VB0003
MCX	100	22,5°/30°/45°/60°	0,70	1	



- Выравнивание тупоугольных и остроугольных соединений с точностью до миллиметра
- Практичный вспомогательный инструмент для струбцин BESSEY с макс. глубиной захвата 120 мм



Зажим для скосов GSP

№	← a →	подходит для			
	мм		kg	Шт.	VB0003
GSP12	0 - 30	TG с глубиной зажима 80-120 мм / ≤ GZ25 / ≤ GM25Z	0,50	1	



Основные преимущества:

1 Вбиваемое острие

Сначала в стропила вбивается острие. После этого струбцину нужно быстро закрыть, чтобы сразу же можно было сильно сжать.

2 Широкая ударная поверхность

Широкая ударная поверхность упрощает вбивание струбцины.

3 Специальная подвижная опорная пластина

В модели SPZ 80 K специальная подвижная опорная пластина обеспечивает качественный зажим даже косых деталей. Она поворачивается на угол до 35°.

4 Стабильный шестигранник

В струбцине SPZ 80 K стабильный шестигранник предназначен для контролируемого зажима с помощью динамометрического ключа.



Струбцины для стропил SPZ



№	← a →	← b →	← x →	⚖	📦	Шт.	VB0002
	мм	мм	мм	kg	Шт.		
SPZ60K	600	120	27 x 13	2,90	5		
SPZ80K	800	140	30 x 15	5,00	2		



Матрица для SPZ 80 K



№	⚖	📦	Шт.	VB0002
	kg	Шт.		
3101219	0,18	1		



- Зажимное усилие до 12000 Н
- Для деревянных конструкций и крыш
- SPZ 80 K с шестигранником 17 мм и специальной опорной пластиной, поворачивается на угол до 35°

- Зажим без проскальзывания с помощью матрицы

Монтаж дверных коробок



Система для монтажа

Современная техника монтажа дверных коробок с помощью монтажной пены предусматривает использование специальных инструментов, обеспечивающих точное выравнивание и фиксацию. Распорки для дверных коробок TU фирмы BESSEY – это признанные во всем мире

принадлежности для монтажных работ, полностью соответствующие данным требованиям. Кроме того, в сочетании со струбциной для выравнивания дверных коробок TFM и струбциной для правки углов дверных коробок WTR она образует идеальную систему для монтажа. Это значительно облегчает и рационализирует монтаж дверных коробок!

Раскос для дверных коробок TU – простой в использовании, удерживает дверную коробку в нужном положении.

Инструменты для установки дверных коробок и окон



Раскос для дверных коробок TU



№	← a →			
	мм	kg	Шт.	VB0003
TU	565-1010	1,31	2	

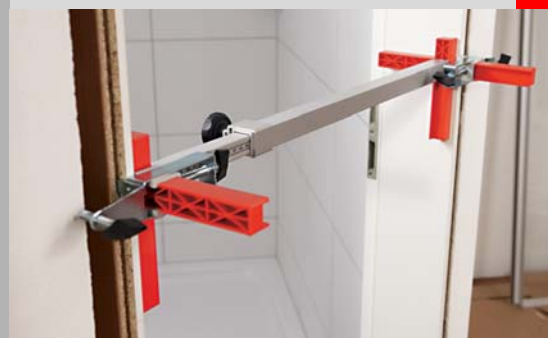

- Бережно и надёжно фиксирует дверную коробку при заполнении швов пенным материалом
- Большие, покрытые войлоком поверхности сжатия для легкоповреждаемых дверных коробок
- Труба прямоугольного сечения с миллиметровой шкалой для точной работы

TU-кронштейн

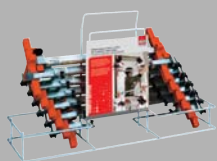

№	Содержание /шт.			
		kg	Шт.	VB0003
TU-TRAGE	6 штук TU	11,07	1	

- 6 штук или три комплекта распорок для дверных коробок на каждом кронштейне
- Всего для трех дверей

Распорка для установки дверных коробок TMS



№	← a →			
	мм	kg	Шт.	VB0003
TMS	560-1010	0,68	6	





- Бережно и надёжно фиксирует и поддерживает дверную коробку при заполнении швов пенным материалом
- Точно по размеру
- Малый вес
- В розничной упаковке

Инструменты для установки дверных коробок и окон

Струбцина для выправки дверных коробок TFM



№	Перемещение	← b →			
	мм				
TFM	35	70	0,58	2	

- Логичное дополнение к расколу для дверных коробок BESSEY TU
- Для быстрого и точного выравнивания и фиксации дверных коробок

Струбцина для выправки дверных углов WTR



№	Ширина зажима Толщина патрона	Перемещение			
	мм				
WTR	8-30	32	1,05	2	

- Для фиксированных и стабилизированных углов дверных коробок
- Точный монтаж под прямым углом

Струбцина для правки оконных рам FRK



№	Толщины рам	Перемещение			
	мм				
FRK85	40-85	30	0,42	4	

- Для быстрого и точного выравнивания и фиксации оконных рам

Зажим винтовой



Зажим для дверей TAN с I-образным профилем 80 x 42 x 3,9 мм



№	← a →		Размеры губок ш x в	kg	Шт.	VB0003
	мм	мм				
TAN80	800		80x80	7,90	1	
TAN120	1200		80x80	10,10	1	
TAN150	1500		80x80	12,20	1	
TAN210	2100		80x80	15,00	1	
TAN250	2500		80x80	17,50	1	

- Зажимное усилие до 24000 Н
- Легко регулируемые зажимные пластины
- Съёмная кривошипная рукоятка
- I-образный профиль придает устойчивость



Зажим для дверей ТВ с T-образным профилем 40 x 40 x 5 мм



№	← a →		Размеры губок ш x в	kg	Шт.	VB0003
	мм	мм				
ТВ100	1000		66x43	5,50	1	
ТВ120	1200		66x43	6,20	1	
ТВ150	1500		66x43	6,40	1	
ТВ210	2100		66x43	8,50	1	
ТВ250	2500		66x43	11,00	1	



- зажимное усилие до 14000 Н
- С подвешенным фиксирующим болтом
- T-образная ручка
- Стабильно, благодаря T-образному профилю



Зажим для дверей ТС с T-образным профилем 50 x 50 x 6 мм



№	← a →		Размеры губок ш x в	kg	Шт.	VB0003
	мм	мм				
ТС100	1000		80x48	8,20	1	
ТС120	1200		80x48	9,10	1	
ТС150	1500		80x48	10,60	1	
ТС210	2100		80x48	13,50	1	
ТС250	2500		80x48	14,90	1	

- Зажимное усилие до 18000 Н
- С подвешенным фиксирующим болтом
- Съёмная кривошипная рукоятка
- Устойчивая, благодаря T-образному профилю



Струбцина для труб



№	для труб Ø		← b →		kg	Шт.	VB0003
	мм	"	мм	мм			
VPC-H12	21,3	1/2	40	0,88	4		
VPC-H34	26,9	3/4	42	1,30	4		

- Для направляющей подходит стальная труба DN 20/R3/4" внешний диаметр 26,9 мм
- С коротким куском трубы, как эталон
- Подходит для зажима и распора
- Упаковка SB

Зажим для пластин

Зажатие гладкого плиточного материала больших площадей



Основные преимущества:

- 1 Вакуумный насос с функцией контроля**
Несколькими движениями насоса создается требуемый вакуум для максимального зажимного усилия в 1200 Н. Через маркировочное кольцо на штоке насоса вакуум может контролироваться в любое время, и зажимное усилие докачкой может быть доведено до максимума.
- 2 Кнопка отпускания**
Простым нажатием на кнопку отпускания вакуум перестает действовать, и плиточный зажим можно быстро снять.
- 3 Винт быстрой установки**
Для быстрой установки расстояния просто ослабьте винты и передвиньте вакуумный аспиратор в желаемое положение.
- 4 Прочная конструкция**
Проложенные в анодированном алюминии цельностальные шины BESSEY удерживают присоски точно на месте также и при высоком зажимном усилии. Таким образом обеспечивается точность выполнения работы.



Новые

Зажим для пластин PS 130, большой и сильный



№	← a →	Ширина	Длина	⚖	📦	Шт.	VB0003
	мм						
PS130	5 - 130	215	770	4,60	1		



- Для зажатия и позиционирования деталей с большой площадью, а также тяжелых деталей с гладкой поверхностью, например, из искусственного камня, керамики, гранита, Corian®, пластика, листового металла или стекла
- Ручные вакуумные насосы для максимального зажимного усилия и, таким образом, максимального горизонтального зажимного усилия до 1200 Н
- Маркировочное кольцо на рычаге насоса для непрерывного контроля бесперебойного вакуума
- Практичная функция быстрой настройки необходимого расстояния между обеими присосками

Corian® является защищенным товарным знаком фирмы DuPont



Основные преимущества:

- 1 Щадящий вакуумный aspirатор**
Простота в управлении гарантирована: перестановкой зажимных рычагов на вакуумных aspirаторах создается вакуум, и зажим для пластин автоматически присасывается к пластине.
- 2 Практичный рычаг с эксцентриком**
Посредством обоих рычагов на направляющих стержнях разница высот, возникающая при сведении пластин, может быть несложно отрегулирована
- 3 Прочная конструкция**
Холоднотянутые, гальванически оцинкованные направляющие стержни в прочных алюминиевых профилях снижают отгибание в ходе зажатия и удерживают зажим для пластин в одной плоскости. Таким образом обеспечивается точность выполнения работы.
- 4 Удобная деревянная ручка**
Благодаря идеальному захвату достигается сила зажима в горизонтальном направлении до 260 Н. Это обеспечивается также шпинделем с трапецидальной резьбой на заклепках без задиrow.



Зажим для пластин PS 55



№	← a →	Ширина	Длина	⚖	📦	
	мм	мм	мм	kg	Шт.	VB0003
PS55	10-55	147	361	1,55	1	



- Для зажатия и позиционирования деталей с гладкой поверхностью, например, из керамики, гранита, Corian®, пластика, листового металла или стекла, для которых требуются малые зажимные усилия (до 260 Н)
- Зажимные рычаги на всех вакуумных насосах обеспечивают высокую скорость работы с инструментом
- Рычаг с эксцентриком для выравнивания различных высот на стыке

Специальные инструменты для укладки покрытий

Укладывание паркета, ламината и плитки



Просто и эффективно

Любое покрытие пола: дерево, пробка, паркет, ламинат или плитка – в духе времени. Специально для более простого и эффективного укладывания популярных в настоящее время

покрытий пола фирма BESSEY разработала специальные зажимные устройства, например, распорку PVA или инструмент для зажима и укладки SVH. Поэтому и в данной области BESSEY является одним из неоспоримых лидеров!

Струбцина для укладки паркета PVZ и распорка PVA для укладки паркета, ламината и плиток.

Специальные инструменты для укладки покрытий



Струбцина для паркета PVZ



№	← a →				
	мм	мм	kg	Шт.	VB0003
PVZ65	650	130	2,60	5	



- Стабильная конструкция
- Идеально подходит для склеивания первых трех рядов паркета или ламината
- Оптимальная настройка расстояния до стены

Распорка PVA



№	← a →				
	мм	мм	kg	Шт.	VB0003
PVA	30	130	0,47	6	

- Боковой зажим приклеиваемого массива паркета
- Боковая прессовка пазов, гребней, настилов

Вспомогательное оборудование для зажима и укладки SVH/SVG



№	← a →	Лента ш х д	Ленточный материал	Прочность на разрыв			
	мм	мм		Н	kg	Шт.	VB0003
SVH400	4000	25x1	Полиэфир	5000	0,75	1	
SVH760	7600	25x1	Полиэфир	5000	0,77	1	
SVG	4000	25x1	Полипропилен	2500	0,69	1	

Дополнительная область применения: использование в качестве крепежного ремня



- Для укладки готового паркета, ламината и плитки
- SVH 400, SVG – Упаковка SB

Изменяемый зажим с коленчатым рычагом

Быстрая фиксация при помощи самонастраивающейся ширины зажима

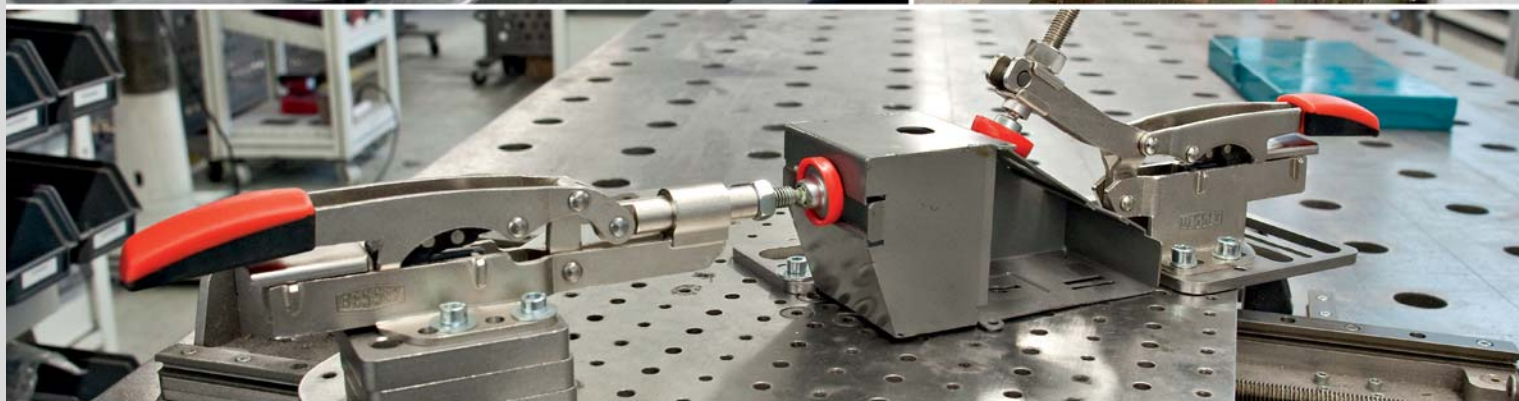
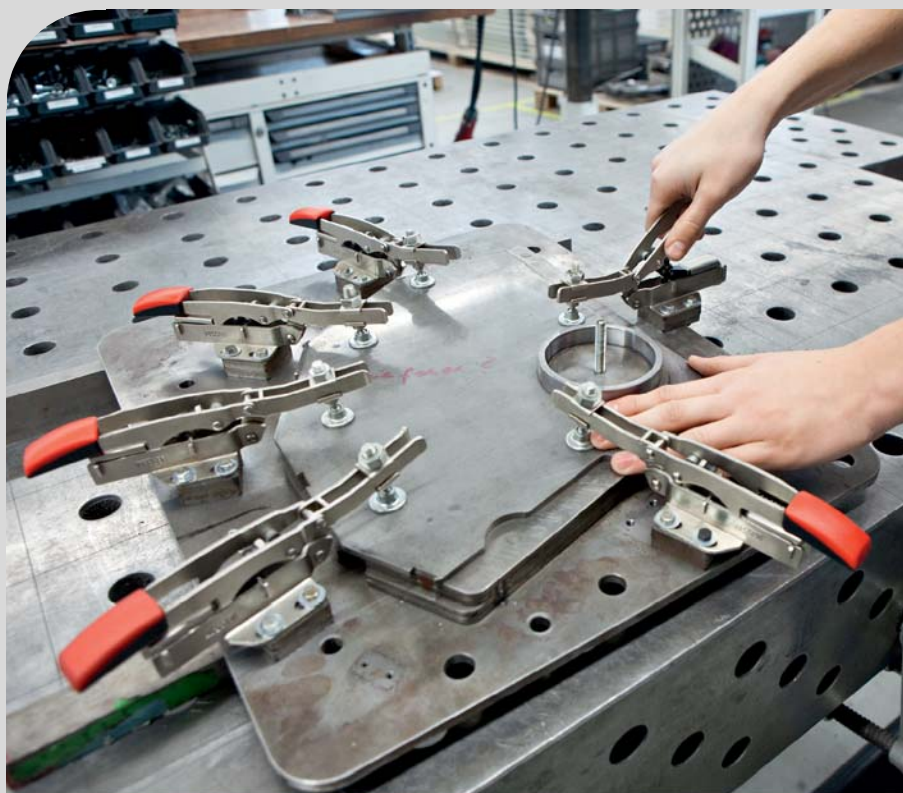

Посредством зажимного усилия быстро достигается нужное положение!

Новый изменяемый зажим BESSEY с коленчатым рычагом позволяет быстро и надежно фиксировать детали с различной высотой для обработки. Благодаря этому свойству они могут использоваться, например, в малосерийном производстве. Но они не были бы зажимами BESSEY, если бы наш конструкторский отдел не спроектировал бы что-нибудь особенное, оставаясь верным лозунгу компании „BESSEY. Просто лучше“. Замечательным свойством обоих зажимов с коленчатым рычагом производства BESSEY

является автоматическая настройка на разные высоты детали при остающейся почти неизменной силе зажима. Долгие подстройки путем вращения регулировочного винта, таким образом, остаются в прошлом. Но возможности в части гибкости зажимов BESSEY с коленчатым рычагом этим не исчерпываются. Зажимное усилие может легко изменяться простым поворотом регулировочного винта на шарнире в соответствии с требованиями ситуации. Накатка на основании была спроектирована с такой гибкостью, что обеспечивает выполнение любого желания касательно скорости и надежности закрепления. Зажимной инструмент для всех применений, – только попробуйте!



Основные преимущества:

1 Автоматическая подстройка ширины зажима

Зажим с коленчатым рычагом автоматически настраивается под деталь. Ширина зажима с бесступенчатой подстройкой составляет от 0 до 65 мм/2 1/2", а у зажима со сдвижными стержнями – от 0 до 25 мм/1". Усилие зажима остается при этом почти без изменений. Долгая ручная настройка нажимного винта более не требуется.

2 Регулировочный винт в шарнире

Регулировочным винтом, расположенным под рычагом в шарнире, можно устанавливать усилие зажима 2500 Н в зависимости от требований ситуации.

3 Накатка на основании

Выполненное с накаткой как для мм, так и для дюймов, основание позволяет быстро и надежно закреплять на нем быстрый зажим.

4 Эргономичная рукоятка

Защита от соскальзывания и покрытие из пластика с мягкой прокладкой обеспечивают удобное расположение эргономичной рукоятки в руке.

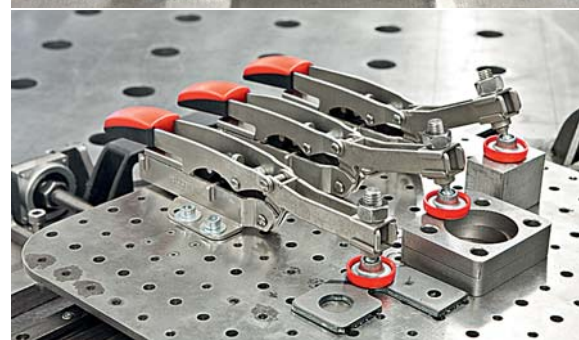
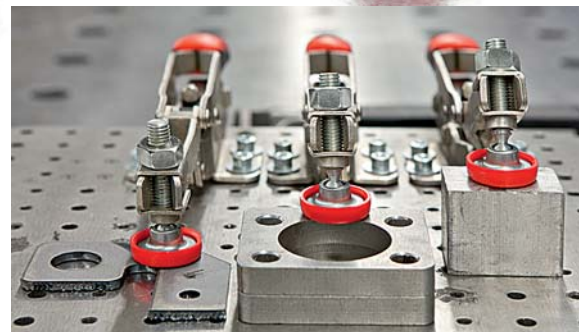

Изменяемый зажим с коленчатым рычагом



Новые

Горизонтальный зажим с открытым плечом и горизонтальным основанием STC-НН

- Рычаг в положении зажима расположен горизонтально
- Автоматическая бесступенчатая подстройка расстояния (от 0 до 65 мм/2 1/2") при сохранении одинаковой силы сжатия по всей площади изменения положения нажимного винта вручную
- Регулируемая сила сжатия до 2500 Н по положению регулировочного винта в шарнире
- Прочные, улучшенные металлические элементы, готовые прослужить долго
- Накатка на основании, подходящая для мм и дюймов
- высококачественный высококачественная многокомпонентная ручка



№	← a →						Шт.	VB0003
	мм	"	N	lbs.	kg			
STC-НН50	45	1 3/4	2500	550	0,35	6		
STC-НН70	65	2 1/2	2500	550	0,39	6		



Таблица размеров

№		полная длина	длина плеча	ход механизма изменения шага шпинделя	диаметр нажимного диска	длина основания	длина плиты основания 1	длина плиты основания 2	длина 2К захвата	высота захвата снизу	высота захвата раскрытого	высота плеча	высота шпинделя в сборе	высота основания	ширина плеча, снаружи	ширина плеча, внутри	ширина 2К захвата	ширина плиты основания	длина шага отверстий 1	длина шага отверстий 2	длина шага отверстий 3	ширина удлиненного отверстия	диаметр отверстия
		L1	L2	L3	L4	L5	L6	L7	L8	H1	H2	H3	H4	H5	B1	B2	B3	B4	Lo1	Lo2	Lo3	Lo4	Ø
STC-НН50	мм	215	75	40	23	110	65	50	55	41	155	13	50	19	14	8	23	55	25,4	25,4	38	32-42	6,5
	"	8 1/2	3	1 9/16	7/8	4 1/4	2 9/16	2	2 3/16	1 5/8	6 1/4	1/2	2	3/4	9/16	5/16	7/8	2 3/16	1	1	1 1/2	1 1/4 - 1 3/4	1/4
STC-НН70	мм	215	75	40	23	110	65	50	55	61	175	13	68	38	14	8	23	55	25,4	25,4	38	32-42	6,5
	"	8 1/2	3	1 9/16	7/8	4 1/4	2 9/16	2	2 3/16	2 3/8	7	1/2	2 11/16	1 1/2	9/16	5/16	7/8	2 3/16	1	1	1 1/2	1 1/4 - 1 3/4	1/4

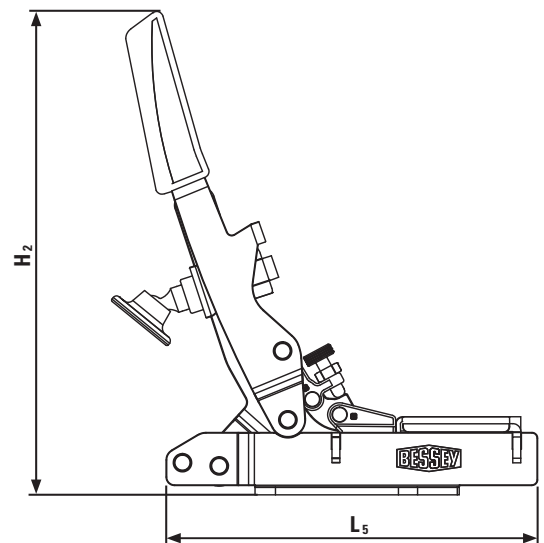
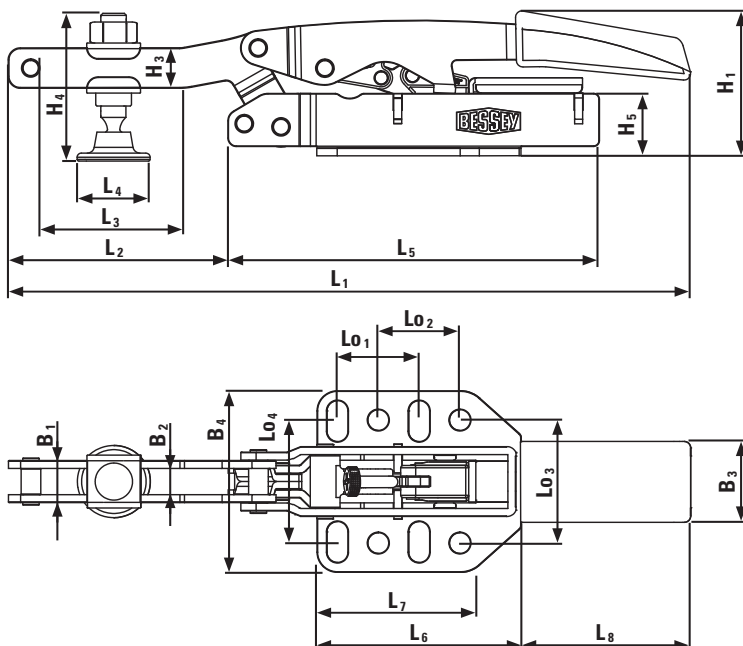

Изменяемый зажим с коленчатым рычагом



Новые

Зажим со сдвижными стержнями с горизонтальным основанием STC-IHN



№	← a →						VB0003
	мм	"	N	lbs.	kg	Шт.	
STC-IHN25	25	1	2500	550	0,39	6	

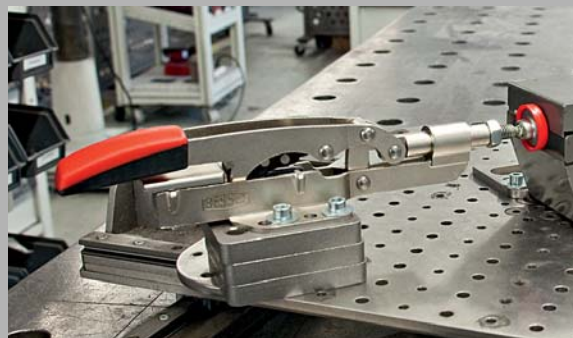

- Перемещение рычага преобразуется в продольное перемещение штанги
- Автоматическая бесступенчатая подстройка хода (от 0 до 25 мм/1") при сохранении почти одинакового зажимного усилия по всей площади без изменения положения нажимного винта вручную
- Регулируемая сила сжатия до 2500 Н по положению регулировочного винта в шарнире
- Прочные, улучшенные металлические элементы, готовые прослужить долго
- Накатка на основании, подходящая для мм и дюймов
- Высококачественная 2-компонентная пластмассовая рукоятка

Таблица размеров

№		полная длина	длина плеча	ход механизма изменения шага шпинделя	диаметр нажимного диска	длина основания	длина плиты основания 1	длина плиты основания 2	длина 2К захвата	высота захвата снизу	высота захвата раскрытого	высота плеча	высота шпинделя в сборе	высота основания	ширина плеча, снаружи	ширина плеча, внутри	ширина 2К захвата	ширина плиты основания	длина шага отверстий 1	длина шага отверстий 2	длина шага отверстий 3	ширина удлиненного отверстия	диаметр отверстия
		L1	L2	L3	L4	L5	L6	L7	L8	H1	H2	H3	H4	H5	B1	B2	B3	B4	Lo1	Lo2	Lo3	Lo4	Ø
STC-IHN25	mm	220-240	-	25,4	23	150	65	50	55	45	155	-	-	19	12	-	23	55	25,4	25,4	38	32-42	6,5
	"	8 - 9 3/4 - 1/2	-	1	7/8	6	2 9/16	2	2 3/16	1 3/4	6 1/4	-	-	3/4	1/2	-	7/8	2 3/16	1	1	1 1/2	1 - 1 1/4 - 3/4	1/4

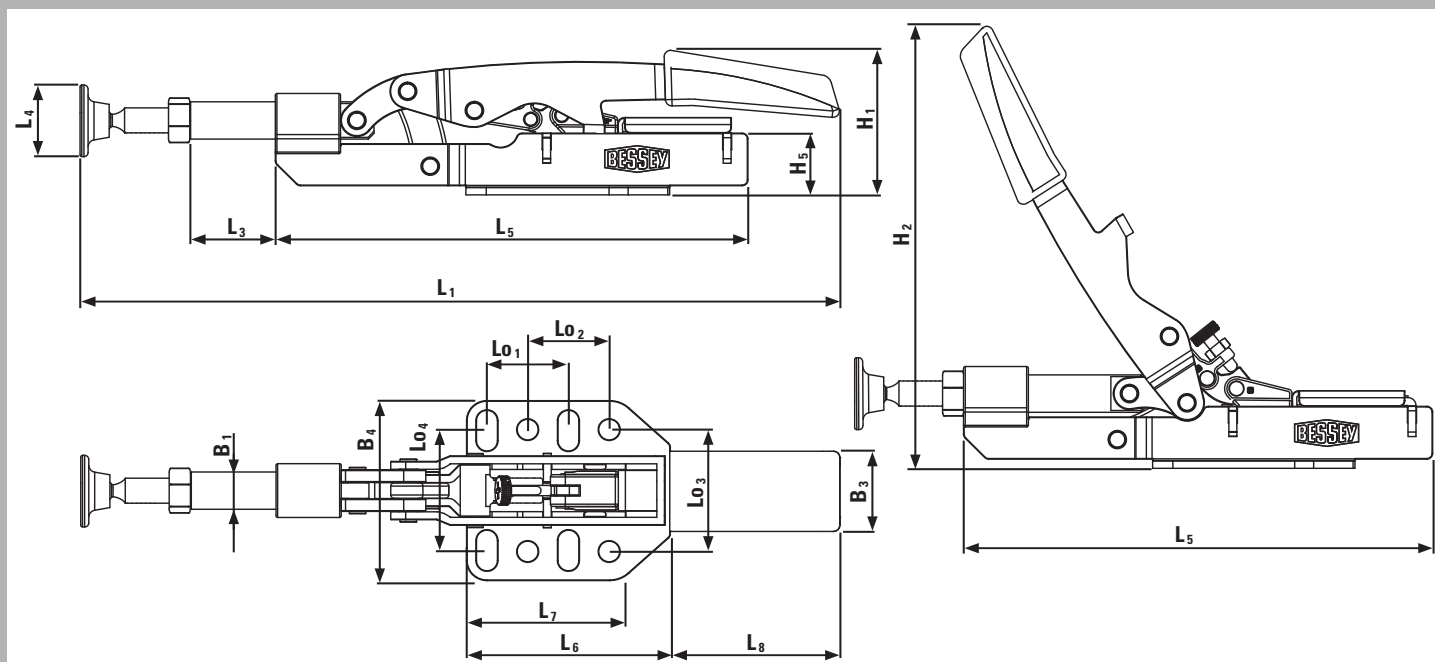

Станочный зажим

Зажать на столе станка



Чрезвычайно компактный и мощный

Зажимные механизмы Original BESSEY BAS являются идеальными инструментами для зажима при монтаже, сверлении, затирке, фрезеровании, шлифовке, хонинговании, электроэрозионной обработке, проверке и других операциях. Зажимные механизмы

BAS характеризуются прежде всего чрезвычайно компактной конструкцией и большим зажимным усилием. Корпус и нажимные рычаги выполнены из улучшенной высококачественной стали, поэтому они выдерживают серьезные нагрузки, при этом имеют большой срок службы и требуют мало места!

Зажимной механизм BAS-U matic – чрезвычайно высокое зажимное усилие при крайне компактной конструкции.

Станочный зажим



Зажим BAS-U matic*



BAS-U9-4

BAS-U10-6

BSP-U10-6

№	← a →	← b →	⚖	📦	VB0003
	мм	мм	kg	Шт.	
BAS-U9-4	90	47	1,25	1	
BAS-U10-6	100	67	1,35	1	
BSP-U10-6	100	67	1,35	1	

*Поставляется пока есть в наличии

- Зажимное усилие до 16000 Н
- Компактная конструкция
- С экономящей время автоматикой для зажима и ослабления
- Крепежное отверстие для М 10 / М 12



Зажим BAS-C compact



BAS-C9-4

BAS-C10-6

BSP-C10-6

№	← a →	← b →	⚖	📦	VB0003
	мм	мм	kg	Шт.	
BAS-C9-4	88	40	1,30	1	
BAS-C10-6	97	60	1,30	1	
BSP-C10-6	97	60	1,30	1	

- Зажимное усилие до 16000 Н
- Компактная конструкция
- Крепежное отверстие для М 10 / М 12



Зажим BAS-CB compact



BAS-CB9-4

BAS-CB10-6

BSP-CB10-6

№	← a →	← b →	⚖	📦	VB0003
	мм	мм	kg	Шт.	
BAS-CB9-4	88	40	1,30	1	
BAS-CB10-6	97	60	1,30	1	
BSP-CB10-6	97	60	1,30	1	

- Зажимное усилие до 16000 Н
- Компактная конструкция
- Крепежное отверстие для М 10 / М 12

Проставка BASO



№	Высота зажима	Крепежная резьба	для винта DIN 912	⚖	📦	VB0003
	мм			kg	Шт.	
BASO	80	M 10	M10 / M12	0,45	1	

- Удлинение на 80 мм
- Надстраиваемые
- Открытые крепежные отверстия, включая винт с цилиндрической головкой
- Подходит для всех зажимных устройств BESSEY BAS

BASKN T-образный ключ



№	Внеш. SW	Внутр. SW	Длина закрутки	⚖	📦	VB0003
			мм	kg	Шт.	
BASKN	SW 11	SW8+SW10	230	0,38	1	

Станочный зажим



- Зажимное усилие до 10000 Н
- Поворачивается и плавно регулируется по высоте
- Для сверлильных и легких фрезерных работ
- Подъемный механизм для быстрого зажима и ослабления



Настольный зажим BS



№	Высота зажима	← b →	← x →					Шт.	VB0003
	мм	мм	мм						
BS2N	200	100	19,5 x 9,5	3500	10,5	1,35	1		
BS3N	200	120	22 x 10,5	5500	13	1,55	1		
BS4N	200	120	27 x 13	7500	16,5	2,65	1		
BS5N	240	140	30 x 15	10000	16,5	3,30	1		
BS6N	500	140	30 x 15	10000	16,5	4,00	1		



Настольный зажим BSG



№	Высота зажима	← b →	← x →					Шт.	VB0003
	мм	мм	мм						
BSG21-14	210	140	30 x 15	12000	16,5	3,22	1		

- Зажимное усилие до 12000 Н
- Для крепления на столах и механизмах
- Опорная пластина поворачивается на угол до 35°, специально для зажима косых деталей



Зажим с манипулятором GRS



№	Высота зажима	← b →	← x →					Шт.	VB0003
	мм	мм	мм						
GRS20-14	200	120	27 x 13	6500	16,5	3,00	1		

- Зажимное усилие до 6500 Н
- Поворачивается и плавно регулируется по высоте
- Расположенный снаружи винт обеспечивает свободный доступ к рабочей области, что позволяет работать в очень ограниченном пространстве
- Для сверлильных и легких фрезерных работ



Башмак HS

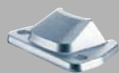

№				VB0003
	мм	kg	Шт.	
HS4-5	13	0,48	10	

- Из оцинкованной стали
- Можно устанавливать на любом столе путем привинчивания или приваривания
- Совместим с BS4N, BS5N, BS6N, BSG21-14, GRS20-14



Струбцина с электродами для сварки LP/TP



№	$\leftarrow a \rightarrow$	$\leftarrow b \rightarrow$	$\leftarrow x \rightarrow$					VB0001
	мм	мм	мм	мм	A	kg	Шт.	
LP-1	150	60	20 x 5	10.5	300	0,50	10	
LP-1F	150	60	20 x 5	10.5	300	0,53	10	
TP-1	150	80	25 x 6	10.5	400	0,78	10	
TP-1F	150	80	25 x 6	10.5	400	0,78	10	
TP-1K	150	80	25 x 6	10.5	400	0,75	10	
TP-2F	150	60	30 x 8	11	600	1,20	20	

- Со скобами из ковкого чугуна
- Отверстие для подключения клеммной массы на верхней части литья



Струбцина с электродами для сварки TGP



№	$\leftarrow a \rightarrow$	$\leftarrow b \rightarrow$	$\leftarrow x \rightarrow$					VB0001
	мм	мм	мм	мм	A	kg	Шт.	
TG-P12	120	60	20 x 5	10.5	200	0,41	10	
TG-P20	200	100	27 x 7	13	350	1,08	10	

- Со скобами из ковкого чугуна
- Отверстие для подключения на конце направляющей



Струбцина с электродами для сварки CP

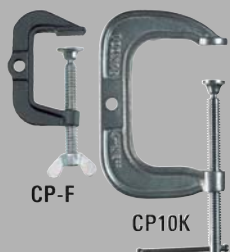

№	$\leftarrow a \rightarrow$	$\leftarrow b \rightarrow$					VB0001
	мм	мм	мм	A	kg	Шт.	
CP-F	50	30	8.4	200	0,19	10	
CP10K	100	75	10.5	300	0,83	10	

- Со скобами из ковкого чугуна с-образной формы

Металлический угловой зажим

Зажим для угловых деталей и скосов

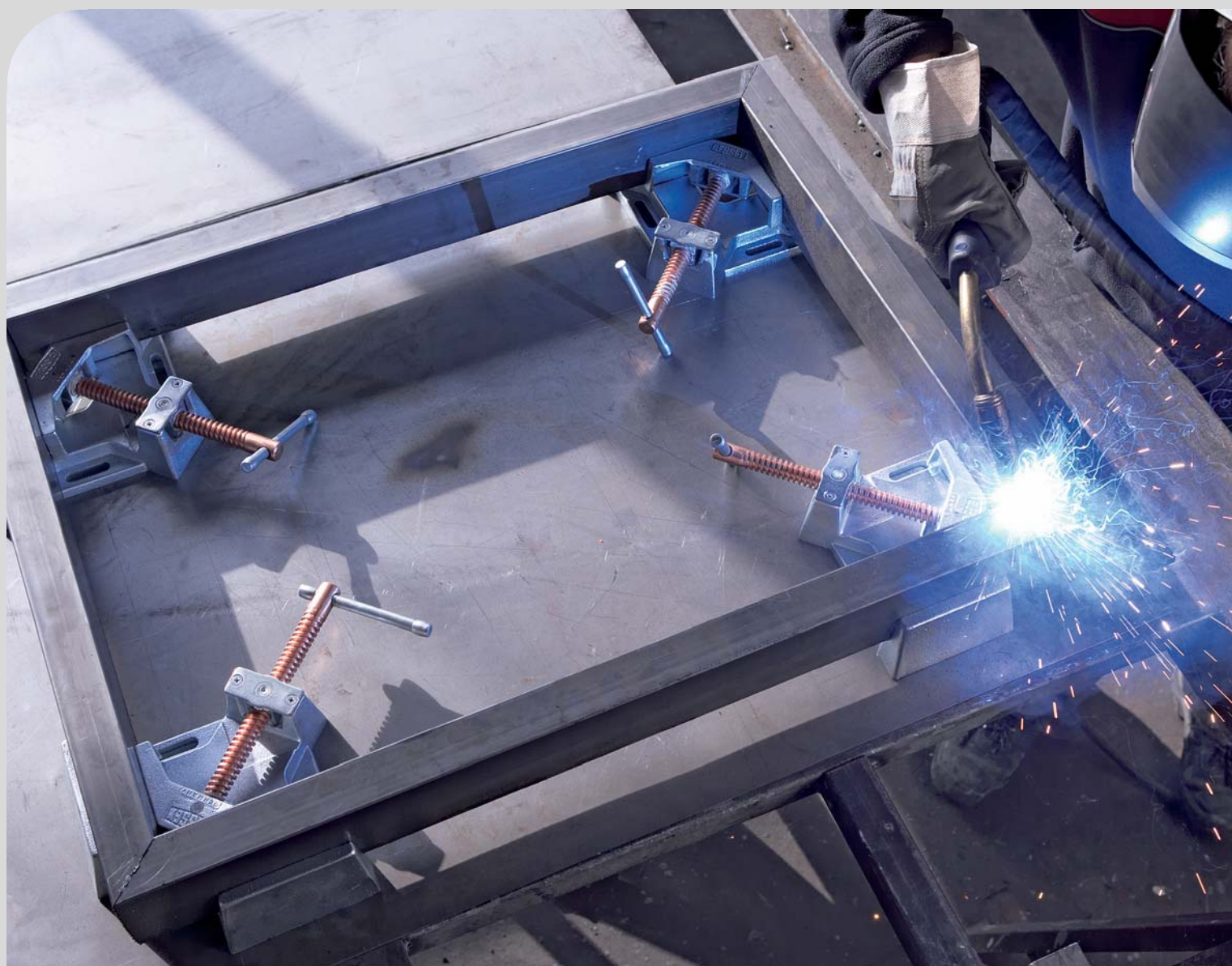

Свободный доступ к детали при сварочных и монтажных работах

Металлические угловые зажимы Original BESSEY были разработаны специально для строительства из стальных конструкций, сварочных и столярных работ. К многочисленным сферам их использования

относятся также блокировка, фиксация и выверка абсолютно прямых углов. Открытая рабочая область обеспечивает также свободный доступ к детали при сварочных и монтажных работах, а также фиксацию Т-образных соединений. Поэтому металлические угловые зажимы Original BESSEY должны быть в каждой мастерской!

Металлические угловые зажимы WSM – для точной фиксации деталей разной толщины под прямым углом.

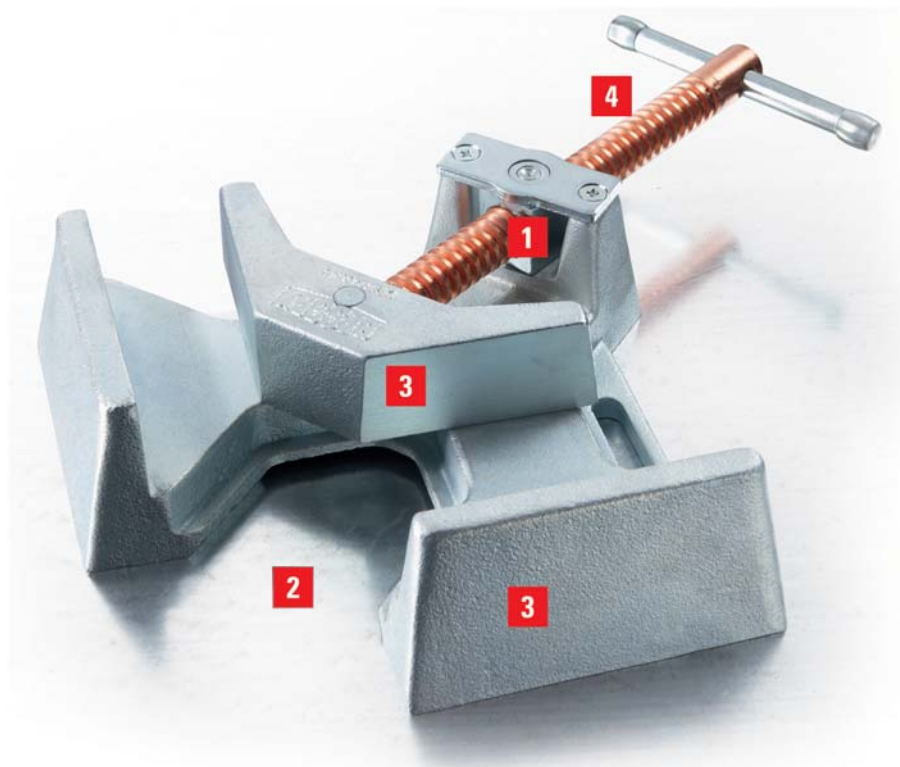

Основные преимущества:

- 1 Автоматическая настройка**
Шарнирно закреплённая маточная гайка позволяет автоматически настраивать губки на детали различной толщины.
- 2 Открытая рабочая область**
Проход позволяет фиксировать Т-образные соединения и обеспечивает свободный доступ к детали при сварочных и монтажных работах.
- 3 Стабильная основа и зажимные губки**
Стабильные основа и губки, выполненные из высококачественного чугуна, чтобы сильно зажимать детали. Они оцинкованы и таким образом защищены от коррозии. Конструкция губок обеспечивает точно прямой угол при зажимании.
- 4 Покрытый медью винт**
Винт с трапециевидальной резьбой покрыт медью, что препятствует налипанию брызг при сварке.



Металлический угловой зажим WSM



№	← a →	Проход макс.					Шт.	VB0003
	мм							
WSM9	2 x 90	60	35	110	3,80	1		
WSM12	2 x 120	100	61	120	7,80	1		

- Автоматическая настройка на детали разной толщины
- Стабильные губки и основа из высококачественного чугуна
- Покрытый медью винт предотвращает налипание брызг при сварке
- Точный прямой угол



Набор зажимов для сварки SM 10

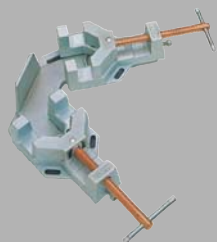

№		← a →				Шт.	VB0003
		мм					
SM10-SET	5°-180°	100	35	10,66	1		

- Вспомогательные зажимные устройства для фиксации деталей разной толщины под произвольным углом
- Прочный корпус и основная пластина из высококачественного литья
- Винт с медным покрытием препятствует прилипанию брызг при сварке
- Угловой диапазон: 5°-180°

Цанговые зажимы

Зажим с помощью цанги



Несколько вариантов для разных областей применения

Для общего или кругового зажима или для фиксации расположенных рядом деталей: В любом случае струбцины с захватом Original BESSEY идеальны, поскольку плавно

регулируемые зажимы в любом случае расположены параллельно или под нужным углом друг к другу. И самое главное: Настроенное зажимное усилие сохраняется в любом положении так называемого раствора струбцины. Независимо от того, какой вариант вы выберете. Попробуйте!

Струбцина для труб, струбцина с захватом GRZRO – надежная фиксация, благодаря плавной регулировке зажимов.



Параллельная струбцина с захватом GRZ



№	← a →	← b →	⚖	📦	VB0003
	мм	мм	kg	Шт.	
GRZ10	100	65	1,00	10	
GRZ20	200	65	1,20	10	



- Параллельные поверхности сжатия
- Призмовидное углубление для маленьких круглых деталей
- Включая защитные колпачки для щадящего зажима чувствительных поверхностей



C-образная струбцина с захватом GRZC

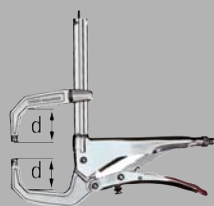

№	← a →	← b →	← d →	⚖	📦	VB0003
	мм	мм	мм	kg	Шт.	
GRZC	110	80	40	1,10	10	

- Для точечного двустороннего зажима за препятствием



GRZV – цанга Variogrip



№	← a →	← b →	← d →	⚖	📦	VB0003
	мм	мм	мм	kg	Шт.	
GRZV	100	50-80	43	1,25	10	

- Плавно регулируемые вынос и ширина зажима, разделенная скользящая скоба
- Для зажима деталей разной длины или смещенных деталей



Струбцина с захватом для зажима труб GRZRO



№	для труб Ø	← b →	⚖	📦	VB0003
	мм	мм	kg	Шт.	
GRZRO	0 – 110	65	1,30	10	

- Идеально подходит для зажима круглых деталей одинакового диаметра
- Включая комплект защитных колпачков
- Щадящий зажим чувствительных поверхностей
- Подходит для точечной сварки, выдерживает температуры до 200 °C

Принадлежности

- Идеально подходит для сварочных работ
- Оцинкована для лучшей устойчивости к коррозии
- Мягкий пластмассовый колпак для бережной фиксации без проскальзывания



- Современная симметричная форма для оптимальное управление и максимальное зажатие
- Встроенная кулачковая фиксация
- Рукоятка для большего вращательного движения
- Опорные пластины заменяются без инструмента
- Мягкий пластмассовый колпак для бережной фиксации без проскальзывания



- Эргономичная деревянная рукоятка
- Встроенная кулачковая фиксация
- Опорные пластины заменяются без инструмента
- Мягкий пластмассовый колпак для бережной фиксации без проскальзывания



- Мягкий пластмассовый колпак для бережной фиксации без проскальзывания
- Подходит как для верхних, так и для нижних деталей

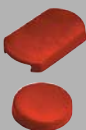

Сменная опорная пластина из высококачественной стали с пластмассовым колпачком (4 шт./пакет)

№	подходит для	
		VB0003
3101180	TG / GZ / GMZ с глубиной зажима 80 mm	
3101183	TG / GZ / GMZ с глубиной зажима 100-120 mm	
3101188	TG с глубиной зажима 140-175 mm / TGK / \geq GZ30 / \geq GM30Z / SG30-VAD	

Рукоятка с прокладкой из мягкого материала с опорной пластиной из качественной стали с пластмассовым колпачком (1 шт./пакет)

№	подходит для	
		VB0003
3101179	TG / GZ / GMZ с глубиной зажима 80 mm	
3101182	TG / GZ / GMZ с глубиной зажима 100-120 mm	
3101186	TG / GZ / GMZ с глубиной зажима 100-120 mm	
3101187	TG с глубиной зажима 140-175 mm / TGK / \geq GZ30 / \geq GM30Z	

Деревянная рукоятка с опорной пластиной из качественной стали с пластмассовым колпачком (1 шт./пакет)

№	подходит для	
		VB0003
3101386	TG / GZ / GMZ с глубиной зажима 100 mm	
3101389	TG / GZ / GMZ с глубиной зажима 120 mm	
3101390	TG с глубиной зажима 140-175 mm / TGK / \geq GZ30 / \geq GM30Z	

Набор защитных насадок

№	подходит для	Количество в упаковке	
		Шт.	VB0003
3101393	TG с глубиной зажима 80 mm	2 x 10	
3101394	TG с глубиной зажима 100 mm	2 x 10	
3101395	TG с глубиной зажима 120 mm	2 x 10	
3101396	TG с глубиной зажима 175 mm	2 x 10	

Индикатор зажимного усилия FIN



№	подходит для	красный / зеленый	∅	⚖	📦	VB0003
		кН	мм	kg	Шт.	
FIN250	TG с глубиной зажима 100-120 mm ≤ GZ25 / ≤ GM25Z	2,5	32	0,10	1	
FIN350	TG с глубиной зажима 140-175 mm TGK / ≥ GZ30 / ≥ GM30Z	3,5	38	0,15	1	

- Большая надёжность при зажимании за счёт информации о том, что определённое зажимное усилие не достигнуто
- Зелёная область – зажимное усилие больше, чем прим. 2.500 Н (3.500 Н)
- Красная область – зажимное усилие меньше, чем прим. 2.500 Н (3.500 Н)
- Стандартная опорная пластина и индикатор зажимного усилия заменяются без инструментов



Опорная пластина для высокоэффективных струбцин



№	Исполнение	подходит для	VB0003		
			кН	мм	kg
3100736	Standard	Высокоэффективные струбцины SLM, SGM, STBM, STBVC, SGU, STBU, SPZ80K			
3100737	Standard	Высокоэффективные струбцины STBS			
3101192	рифловая	Высокоэффективные струбцины SLM, SGM, STBM, STBVC, SGU, STBU, SPZ80K			
3101193	призма	Высокоэффективные струбцины SLM, SGM, STBM, STBVC, SGU, STBU, SPZ80K			

- Долгий срок службы благодаря расположенным внутри большой шаровой головке и вставкам из металлокерамики
- Различные конструкции:
- Стандартная конструкция с гладкой поверхностью
 - С рифлёной поверхностью для надёжной фиксации на загрязнённых деталях
 - С V-образным пазом для фиксации круглых, овальных и угловатых деталей



Надставка для зажима Vario VAD (2 шт./пакет)

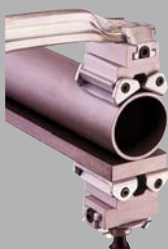

№	∠	Ширина зажимных поверхностей	⚖	📦	VB0003
		мм	kg	Шт.	
VAD	от 60° внутри до 60° снаружи	45	0,48	1	

- Специально предназначены для круглых, овальных и угловатых деталей
- Совместимы со струбцинами из ковкого чугуна Original BESSEY, а также с цельнометаллическими струбцинами и столярными струбцинами с выносом от 100 мм



Набор зажимов для труб RO



№	Длина установочных призм	для труб ∅	⚖	📦	VB0001
	мм	мм	kg	Шт.	
RO	170	100 – 400	1,39	1	

- В набор входят: 4 установочные призмы, 4 болта крепления головки блока (без струбцины)
- Совместим со струбцинами из ковкого чугуна Original BESSEY с выносом от 100 до 200 мм



- Идеально подходит для зажима круглых или овальных деталей
- Легко устанавливается

Принадлежности

- Для струбцин и подпорок
- Для щадящего зажима
- Надевается с обеих сторон
- При необходимости можно обрезать



Ленточный защитный колпачок SKS (2 шт./пакет)

№	подходит для	
		VB0003
SKS10/20	с TG10 по TG20 / с GZ10 по GZ20	
SKS20/40	с TG20 по TG40 / TGK / с GZ20 по GZ60	

- Из мягкой, приятной на ощупь пластмассы
- Упаковка SB



Кулачковая насадка КА (2 шт./пакет)

№	подходит для	
		VB0001
3101194	TG-K*, TGK-K, TGNT-K, GZ-K**, SPZ60K, GU25-12-6ZK, KT8-3	
3101195	SGM, SGTМ, SGU, SPZ80K, BSG, SGS	

* глубина Зажима от 100 до 175 мм

** глубина Зажима от 100 до 140 мм

- Специально для работы дома и для бытовых приборов
- ТК 6 = Специальное приспособление для угловых зажимов WS 3/WS 6, винтового зажима S 10 и корпусной струбцины REVO KR/KRV



Зажим для стола

№	∅	< a >	< b >	⚖	📦	VB0003
	мм	мм	мм	kg	Шт.	
TK6	8	60	22	0,10	1	
LM10/5R8	8	100	50	0,22	1	

- Приспособление для увеличения ширины захвата (распора) струбцины DuoKlamp
- Применяется с минимумом рукояток
- Упаковка SB



DuoKlamp Удлинитель струбцины DKX

№	< a >	< b >	< e >	⚖	📦	VB0003
	мм	мм	мм	kg	Шт.	
DKX	1650	70	200-1800	1,85	1	



Принадлежности



Удлинитель корпусных струбцин KBX



№	подходит для			
		kg	Шт.	VB0003
KBX20	KRV / KR / K	0,75	12	

- Простое соединение для струбцин из надежного алюминия для увеличения ширины захвата
- С красным адаптором для серии KRV/KR, без – для серии K
- Упаковка SB



Переставляемая верхняя часть KR-VO

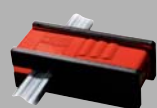

№	подходит для			€
		kg	Шт.	VB0003
KR-VO	KRV / KR / K	0,59	1	

- Бесступенчато переставляемая и фиксируемая верхняя часть позволяет оптимально позиционировать деталь
- Очень большие, параллельные зажимающие поверхности
- С тремя защитными колпачками для защиты легкоповреждаемых поверхностей
- Можно переоборудовать в распор без помощи инструментов



Адаптер для корпусной струбцины KR-AS, поворачивающийся (2 шт./пакет)



№	подходит для					
		мм	мм	kg	Шт.	VB0003
KR-AS	KRV / KR	170	25	0,17	12	

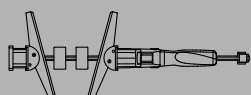

- Адаптер с поворачивающимися губками с диапазоном поворота от -15° до +15°
- Фиксация косых и параллельных поверхностей
- Упаковка SB



Набор рамных прессов KP



№	подходит для			
		kg	Шт.	VB0003
KP	KRV / KR / K	0,55	12	

Содержание: 4 соединителя направляющей и 4 переходника

- Переменный рамный пресс (от 30 см до 250 см) с четырьмя углами 90°
- Давление зажатия с 2 вставленными струбцинами на уголок, отдельная настройка
- Небольшой вес / простой монтаж
- Упаковка SB

Помощь в продаже

- Устойчивая металлическая конструкция на роликах
- Вмещает около 90 струбцин
- Размеры: 50 x 60 x 146 см
- С табличкой и держателем таблички
- Подходит для презентации продуктов и для мастерской



Мобильный стеллаж для струбцин ZW 1, без товара

№	Ширина x Глубина x Высота		VB0003
	мм		
ZW1	500x600x1460	16,50	

- Стабильная металлическая конструкция на роликах
- Размеры: 50 x 60 x 146 см
- Струбцины из ковкого чугуна, цельнометаллические и рычажные струбцины с просветом от 120 до 600 мм
- С табличкой и держателем таблички



Мобильный стеллаж для струбцин ZW 1, с товаром

№	Комплект		
		kg	
ZW1-A01	Цельнометаллические струбцины 5 x GZ12, 5 x GZ16, 5 x GZ20, 5 x GZ25, 5 x GZ30, 3 x GZ40, 2 x GZ50, 2 x GZ60, 1 x GH16, 1 x GH20	57,00	
ZW1-A01-2K	Цельнометаллические струбцины 2K 5 x GZ12-2K, 5 x GZ16-2K, 5 x GZ20-2K, 5 x GZ25-2K, 5 x GZ30-2K, 3 x GZ40-2K, 2 x GZ50-2K, 2 x GZ60-2K, 1 x GH16, 1 x GH20	57,00	
ZW1-A99-2K	Струбцины из ковкого чугуна 2K 5 x TG12-2K, 5 x TG16-2K, 5 x TG20-2K, 5 x TG25-2K, 5 x TG30-2K, 3 x TG40-2K, 2 x TGK50-2K, 2 x TGK60-2K, 1 x GZ16-2K, 1 x GZ20-2K	65,00	

- Специально разработана для продажи и демонстрации
- Размеры: 50 x 60 x 146 см
- С табличкой и держателем таблички



Демонстрационная тележка VFW, без товара

№	Ширина x Глубина x Высота		VB0003
	мм		
VFW	500x600x1460	28,60	

Мобильный стеллаж для струбцин ZW 2, без товара

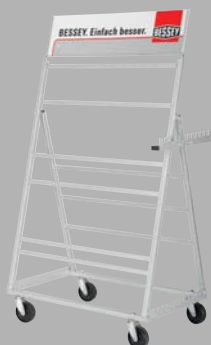

№	Ширина x Глубина x Высота	 kg	VB0003
	мм		
ZW2	1000x600x1525	33,00	

- Очень устойчивая металлическая конструкция на роликах
- Вмещает даже длинные струбцины
- Размеры: 100 x 60 x 153 см
- С табличкой и держателем таблички
- Подходит для презентации продуктов при продаже и для мастерской

Мобильный стеллаж для струбцин ZW 2, с товаром



№	Комплект	 kg	VB0001
ZW2-A99	Струбцины из ковкого чугуна 10 x TG20, 10 x TG25, 5 x TG30, 5 x TG40, 5 x TKG60, 3 x TKG80, 2 x TKG100, 2 x TKG125, 2 x TKG150, 2 x TKG200, 2 x GZ20, 2 x GZ25	154,30	
ZW2-A99-2K	Струбцины из ковкого чугуна 2K 10 x TG20-2K, 10 x TG25-2K, 5 x TG30-2K, 5 x TG40-2K, 5 x TKG60-2K, 3 x TKG80-2K 2 x TKG100-2K, 2 x TKG125-2K 2 x TKG150-2K, 2 x TKG200-2K 2 x GZ20-2K, 2 x GZ25-2K	154,30	

- Очень стабильная металлическая конструкция на роликах
- Размеры: 100 x 60 x 153 см
- Струбцины из ковкого чугуна и цельнометаллические струбцины с просветом от 200 до 2000 мм
- С табличкой и держателем таблички

Презентация для продажи

По заказу мы можем представить Вам наши предложения по ассортименту и презентации. Скажите нам только, кто Ваши клиенты – и мы расскажем Вам, какой ассортимент подойдет и какие презентационные материалы (например, крюки для инструментов, опорные рейки или защитные козырьки) Вам нужны. Для профессиональной презентации продукции и эффективного роста объема продаж. Обращайтесь к нам!

Режущие приспособления BESSEY

Продукция, программа 2011/2012



Лучшие идеи и качество —
гарантия преимуществ

На следующих страницах Вы найдете всё, что
требуется для резания. От ручного станка для резки

листового металла с рычажной передачей до
специальных инструментов для жестянщиков.
И Вы увидите, у BESSEY всегда найдется
наилучшее решение для любой задачи.
Желаем интересного чтения!

Erdi



Словарь

1. Типы

Обычные ножницы для резки листового металла



Обычные ножницы для резки листового металла традиционно имеют цельнокованые лезвие и рукоятку. Усилие резания зависит от соотношения длины лезвия и длины рукоятки.

Ручные станки для резки листового металла с рычажной передачей



Ручные станки для резки листового металла с рычажной передачей состоят из головки ножниц и рукоятки. Обе детали шарнирно сочленены, благодаря чему возникает дополнительная рычажная передача.

2. Виды

Идеальные ножницы



Эти ножницы с полным правом носят свое имя. Так как идеальные ножницы настоящие "универсалы". Их можно использовать для непрерывной резки листового металла (непрерывный разрез), а также резки больших и малых контуров или радиусов (фигурный разрез). При этом не имеет значения, выполняются ли работы с края (обрезка кромки) или посередине листа. Конечно же, идеальные ножницы можно использовать также для простейшей краевой вырубку.

Фигурные ножницы



Фигурные ножницы лучше всего подходят для выполнения мелких, близких радиусов в области кромки листа металла. Благодаря своей филигранной форме лезвий эти ножницы могут легко вырезать чрезвычайно узкие фигуры или кривые.

Сквозные ножницы



Необходимо прорезать лист металла в середине и / или в области кромки? Тогда сквозные ножницы, это то что нужно. Благодаря длинным лезвиям этих инструментов можно быстро, с небольшими усилиями и, тем не менее, точно отрезать по размеру также крупноформатные листы металла или произвести их краевую вырубку.

3. Праворежущие или леворежущие ножницы. В чем разница?



Левые ножницы Правые ножницы

Правые ножницы заточены и сконструированы таким образом, что они хорошо режут правые радиусы (то есть, дугу слева **направо**). Радиусы справа **налево** лучше всего резать с помощью левых ножниц.

Часто думают, что правые ножницы предназначены для правой, левые ножницы для левой. Однако это не так. Наоборот. Если правша будет резать радиус правыми ножницами (см. выше, слева **направо**), то движение будет направлено наружу от запястья. А при левых ножницах (радиус справа **налево**) вовнутрь от запястья. Что значительно эргономичнее.

Просто попробуйте!

4. Качество

Срок службы лезвий находится в прямой зависимости от качества используемой стали и ее обработки. В особенности высокоэффективные ножницы со вставными лезвиями HSS соответствуют наивысшим требованиям, применяемым к стойкости и длительности режущей способности инструмента. На головки ножниц HSS-TiN нанесено дополнительно чрезвычайно твердое покрытие из нитрида титана, снижающее степень износа. В зависимости от назначения и частоты применения могут использоваться также другие режущие материалы, такие как специальная высококачественная сталь, высококачественная сталь и качественная сталь.

Режущие качества	HRC	Стойкость
HSS-TiN	65	+++++
HSS	65	++++
Специальная высококачественная сталь	61	+++
Высококачественная сталь	59	++
Качественная сталь	56	+

Чем выше качество стали режущих кромок, тем дольше срок службы ножниц!

Режущие качества обычных ножниц для резки листового металла	Для максимальной толщины листового металла при прочности на разрыв:			
	400 N/мм ²	600 N/мм ²	800 N/мм ²	1100 N/мм ²
HSS D407..; D416..; D418..	1,2 мм	1,0 мм	0,8 мм	0,6 мм
Высококачественная сталь D202..; D206..; D208..; D214..; D216..; D218..	1,2 мм	1,0 мм	0,8 мм	/
Качественная сталь D101..; D102..; D106..; D107..; D114..; D116..; D118..; D146..; D159..; D70..- D77..; D122N; D122A	1,2 мм	1,0 мм	0,8 мм	/



Режущие качества ручного станка для листового металла с рычажной передачей	Для максимальной толщины листового металла при прочности на разрыв:			
	400 N/мм ²	600 N/мм ²	800 N/мм ²	1100 N/мм ²
HSS-TiN D27AH-TiN*	1,5 мм	1,2 мм	1,0 мм	0,8 мм
HSS D27AH*	1,5 мм	1,2 мм	1,0 мм	0,8 мм
Специальная высококачественная сталь D17ASS D29SS*; D29ASS*; D29BSS*, DSP.. D15A	2,0 мм	1,5 мм	1,2 мм	/
	1,5 мм	1,2 мм	1,0 мм	
	1,2 мм	1,0 мм	0,8 мм	
Высококачественная сталь D17A D08..; D16..; D22A; D27*; D27A*; D27B*	2,0 мм	1,5 мм	1,2 мм	/
	1,5 мм	1,2 мм	1,0 мм	



* При резании сгибов ножницы могут кратковременно использоваться для толщины до 3 x 0,6 мм (1,8 мм).

Ручные ножницы для резки листового металла

Легкость работы с небольшими усилиями



Используйте силу рычага!

Головки ножниц изготавливаются в ковочном штампе из улучшенной стали. Лезвия дополнительно закаляются индуктивным способом. Только благодаря этому может быть достигнута высокая долговечность, а края разрезов будут ровными, без заусенцев.

Эргономичная рукоятка серийно изготавливается с пластиковым покрытием и защитой от соскальзывания. Обе рукоятки шарнирно сочленены, благодаря чему возникает дополнительная рычажная передача. Это позволяет работать чрезвычайно легко, с небольшими усилиями. Попробуйте!

Идеальные ножницы D29ASS-2 и D27A – просто идеальны для непрерывных прямых и фигурных разрезов.

Ножницы Multisnip Longstyle D22A – с расположенной под углом головкой ножниц для большей безопасности.



Ручные ножницы для резки листового металла

Фигурные ножницы



№	< a >		< b >		↓ макс. ↑	⚙	⚖	📦	VD0001
	мм	"	мм	"					
D29SS-2	260	10 1/4	40	1 5/16	1,2	+++	0,47	5	
D29SSL-2	260	10 1/4	40	1 5/16	1,2	+++	0,47	5	



- Рукоятка ERGO для удобной работы
- Для коротких прямых и фигурных разрезов
- Лезвие с микрозубцами для надежной работы
- Поставка праворежущих или леворежущих ножниц

Идеальные ножницы



№	< a >		< b >		↓ макс. ↑	⚙	⚖	📦	VD0001
	мм	"	мм	"					
D29ASS-2	260	10 1/4	33	1 5/16	1,2	+++	0,48	5	
D29ASSL-2	260	10 1/4	33	1 5/16	1,2	+++	0,48	5	
D29ASS-2-SB	260	10 1/4	33	1 5/16	1,2	+++	0,48	5	
D29ASSL-2-SB	260	10 1/4	33	1 5/16	1,2	+++	0,48	5	

№	Комплект							📦	VD0001
НОВЫЕ DSET29-15	1 x D29ASS-2, 1 x D29ASSL-2 и 1 x D15A в сумке-раскатке							1	



- Рукоятка ERGO для удобной работы
- Для непрерывных прямых и фигурных разрезов
- Компактная головка ножниц: Высокая маневренность при фигурной резке
- Оптимальное соотношение рычагов: на 25 % меньше усилия
- Оптимальная геометрия лезвия: Не соскальзывает даже без насечек
- Поставка праворежущих или леворежущих ножниц

Сквозные ножницы



№	< a >		< b >		↓ макс. ↑	⚙	⚖	📦	VD0001
	мм	"	мм	"					
D29BSS-2	260	10 1/4	33	1 5/16	1,2	+++	0,51	5	
D29BSSL-2	260	10 1/4	33	1 5/16	1,2	+++	0,51	5	



- Рукоятка ERGO для легкой работы
- Для непрерывных прямых разрезов
- Лезвие с микрозубцами для надежной работы
- Поставка праворежущих или леворежущих ножниц

Фигурные ножницы



№	← a →		← b →		↓ ↑ max	⊗	⚖	📦	VD0001
	мм	"	мм	"					
D27	260	10 1/4	40	1 5/16	1,2	++	0,48	5	
D27L	260	10 1/4	40	1 5/16	1,2	++	0,48	5	
D27-SB	260	10 1/4	40	1 5/16	1,2	++	0,48	5	
D27L-SB	260	10 1/4	40	1 5/16	1,2	++	0,48	5	



- Для коротких прямых и фигурных разрезов
- Лезвия с микрорезцами для надежности работы
- Поставка праворежущих и леворежущих ножниц

Идеальные ножницы



№	← a →		← b →		↓ ↑ max	⊗	⚖	📦	VD0001
	мм	"	мм	"					
D27A	260	10 1/4	33	1 5/16	1,2	++	0,52	5	
D27AL	260	10 1/4	33	1 5/16	1,2	++	0,52	5	
D27A-SB	260	10 1/4	33	1 5/16	1,2	++	0,52	5	
D27AL-SB	260	10 1/4	33	1 5/16	1,2	++	0,52	5	



- Для непрерывных прямых и фигурных разрезов
- Лезвия с микрорезцами для надежности работы
- Поставка праворежущих и леворежущих ножниц

Сквозные ножницы



№	← a →		← b →		↓ ↑ max	⊗	⚖	📦	VD0001
	мм	"	мм	"					
D27B	260	10 1/4	32	1 5/16	1,2	++	0,52	5	
D27BL	260	10 1/4	32	1 5/16	1,2	++	0,52	5	
D27B-SB	260	10 1/4	32	1 5/16	1,2	++	0,52	5	
D27BL-SB	260	10 1/4	32	1 5/16	1,2	++	0,52	5	



- Для непрерывных прямых разрезов
- Лезвия с микрорезцами для надежности работы
- Поставка праворежущих и леворежущих ножниц

Ручные ножницы для резки листового металла

Идеальные ножницы, массивные

- Для непрерывных прямых и фигурных разрезов
- Лезвие с микрозубцами для надежной работы
- Особо мощные, для больших нагрузок: Изготовленные в ковочном штампе рукоятки
- Поставка праворежущих или леворежущих ножниц



№	< a >		< b >		↓ макс. ↑	⚙	⚖	📦	VD0001
	мм	"	мм	"					
D17ASS	240	9 1/2	24	1	1,5	+++	0,55	5	
D17ASSL	240	9 1/2	24	1	1,5	+++	0,55	5	
D17A	240	9 1/2	24	1	1,2	++	0,55	5	
D17AL	240	9 1/2	24	1	1,2	++	0,55	5	



Идеальные ножницы, манёвренные

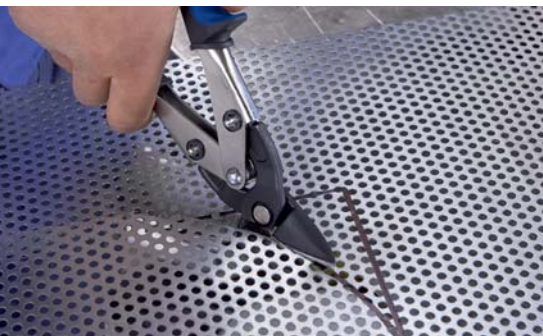

- Особо плоская конструкция головки ножниц позволяет резку близких радиусов в труднодоступных местах
- Для непрерывных прямых и фигурных разрезов
- Лезвие с микрозубцами для надежной работы
- Поставка праворежущих или леворежущих ножниц



№	< a >		< b >		↓ макс. ↑	⚙	⚖	📦	VD0001
	мм	"	мм	"					
D08	230	9	27	1 1/16	1,2	++	0,38	5	
D08L	230	9	27	1 1/16	1,2	++	0,38	5	
D08-SB	230	9	27	1 1/16	1,2	++	0,38	5	
D08L-SB	230	9	27	1 1/16	1,2	++	0,38	5	



MULTISNIP Longstyle – удлиненное лезвие

- Для длинных и прямых непрерывных разрезов, а также больших радиусов
- Очень длинное с боковым уступом лезвие
- Расположенная под углом головка ножниц для высокой степени безопасности находится на достаточном от материала расстоянии, благодаря чему рука не подвергается опасности
- Поставка только леворежущих ножниц



№	< a >		< b >		↓ макс. ↑	⚙	⚖	📦	VD0001
	мм	"	мм	"					
D22A	280	11	64	2 1/2	1,2	++	0,42	5	
D22A-SB	280	11	64	2 1/2	1,2	++	0,45	5	



Фигурные ножницы



№	← a →		← b →		↓ макс. ↓	⊗	⚖	📦	Шт.	VD0001
	мм	"	мм	"						
D16	240	9 1/2	40	1 9/16	1,2	++	0,38	10		
D16-SB	240	9 1/2	40	1 9/16	1,2	++	0,39	10		
№	Комплект								Шт.	VD0001
DSET16	1 x D16, 1 x D16L и 1 x D16S в сумке-раскатке								1	

НОВЫЕ



Фигурные ножницы



№	← a →		← b →		↓ макс. ↓	⊗	⚖	📦	Шт.	VD0001
	мм	"	мм	"						
D16L	240	9 1/2	40	1 9/16	1,2	++	0,38	10		
D16L-SB	240	9 1/2	40	1 9/16	1,2	++	0,39	10		



Фигурные ножницы



№	← a →		← b →		↓ макс. ↓	⊗	⚖	📦	Шт.	VD0001
	мм	"	мм	"						
D16S	240	9 1/2	44	1 3/4	1,2	++	0,38	10		
D16S-SB	240	9 1/2	44	1 3/4	1,2	++	0,39	10		



- Для коротких прямых и фигурных разрезов
- Лезвия с микрозубцами для надежности работы
- Поставка праворежущих и леворежущих ножниц

- Для коротких прямых и фигурных разрезов
- Лезвия с микрозубцами для надежности работы
- Поставка праворежущих и леворежущих ножниц



- Для коротких прямых и фигурных разрезов с большим радиусом вправо и влево
- Лезвие с микрозубцами для надежной работы
- Поставка только леворежущих ножниц

Универсальные ножницы

Технология вместо размера



Компактный в дизайне – мощный в работе

Разработанные BESSEY новые идеальные ножницы с рычажной передачей D15A подкупают своей эффективностью, скрытой в оригинальной компактной конструкции. Особо малый размер рабочей головки с оптимизированной геометрией реза, усовершенствованное соотношение рычагов в сочетании со значительным изменением общей длины ножниц – вот те выдающиеся свойства,

позволяющие Вам выполнить резание на минимальных радиусах и в самых труднодоступных местах. Одним словом: Маленькие, маневренные и при этом мощные D15A – новые ножницы от BESSEY. Поэтому они являются обязательным универсальным инструментом, который может уместиться в любом кармане или кармашке для складного метра, но не потеряется в любой сумке для инструментов.

Идеальные ножницы D15A – маленькие, мощные, маневренные и вместе с тем хватистые – для универсального применения.



Основные преимущества:

- 1 Особо компактная рабочая головка**
Исключительно компактно рассчитанная головка обеспечивает Вам высокую маневренность и резание по самым малым радиусам и в самых труднодоступных местах
- 2 Практичная комбинация "упор – замок"**
Замок и упор одновременно – позволяет быстро и удобно закрыть и зафиксировать замок одной рукой. Точная деталь, обеспечивающая большую безопасность.
- 3 Двойная рычажная передача**
Благодаря двойной рычажной передаче требуются существенно меньшие усилия. Одновременно при этом значительно увеличивается режущая способность инструмента.
- 4 Эргономичная рукоятка**
Мягкая прокладка и покрытие из пластика обеспечивают удобное расположение эргономичной рукоятки в руке.

Идеальные ножницы, маленькие и маневренные



№	< a >		< b >		↓ ↑ мм	⌚	⚖	📦	шт.	VD0001
	мм	"	мм	"						
D15A	180	7	20	13/16	1,2	+++	0,20	10		
D15AL	180	7	20	13/16	1,2	+++	0,20	10		
D15A-SB	180	7	20	13/16	1,2	+++	0,21	10		
D15AL-SB	180	7	20	13/16	1,2	+++	0,21	10		
№	Комплект								шт.	VD0001
DSET29-15	1 x D29ASS-2, 1 x D29ASSL-2 и 1 x D15A в сумке-раскатке								1	

НОВЫЕ

НОВЫЕ



Идеальные ножницы D15A и D15AL в удобной упаковке. Поставка торговым партнерам осуществляется комплектом.



- Для непрерывных и фигурных разрезов прямо и напрова
- Новая геометрия режущей головки обеспечивает исключительно малый размер – особенно пригодный для маленьких радиусов и труднодоступных мест
- Оптимальное соотношение рычагов при минимальном размере гарантирует 100% эффективность при минимальных усилиях
- Рукоятка ERGO для удобной работы

Высокоэффективные ножницы с лезвиями HSS

Прекрасное решение для всех случаев применения



Гарантировано лучшее качество стали

Высокоэффективные ножницы со вставными лезвиями HSS отвечают наивысшим требованиям как к стойкости, так и к режущей способности инструмента. Отличное качество стали способствует тому факту, что высокоэффективные ножницы со вставными лезвиями HSS по сравнению с обычными

ножницами показывают всегда лучшие результаты. Прежде всего, при работе с листами из высококачественной стали. Высокоэффективные ножницы со вставными лезвиями HSS поставляются для всех областей применения и во всех вариантах, от фигурных до идеальных ножниц, в качестве обычных ножниц для резки листового металла или с рычажной передачей. Выбор за Вами!

Идеальные ножницы D27AH: вставные лезвия из HSS для существенно большей стойкости.

Основные преимущества:

1 Длительный срок службы

Головки ножниц изготовлены в ковочном штампе из улучшенной стали. Вставные лезвия из HSS гарантируют значительно большую стойкость по сравнению с обычными лезвиями, что в полной мере проявляет себя при обработке высокопрочных материалов.

2 Двойная рычажная передача

Благодаря двойной рычажной передаче требуются существенно меньшие усилия. Одновременно при этом значительно увеличивается режущая способность инструмента.

3 Эргономичная рукоятка

Мягкая прокладка и покрытие из пластика обеспечивают удобное расположение эргономичной рукоятки в руке.



Идеальные ножницы HSS-TiN



№	← a →		← b →		↑ ↓ max.	⚙️	⚖️	📦	VD0003
	мм	"	мм	"					
D27AH-TiN	260	10 1/4	33	1 5/16	1,2	+++++	0,52	1	
D27AHL-TiN	260	10 1/4	33	1 5/16	1,2	+++++	0,52	1	



- Головка ножниц с покрытием TiN для еще большей стойкости также при резке твердых материалов
- Вставные лезвия из HSS
- Для непрерывных прямых и фигурных разрезов
- Поставка праворежущих и леворежущих ножниц

Высокоэффективные ножницы с лезвиями HSS

Идеальные ножницы HSS



№	← a →		← b →		↓ макс. ↑	⚙️	⚖️	📦	VD0003
	мм	"	мм	"					
D27AH	260	10 1/4	33	1 5/16	1,2	++++	0,52	1	
D27AHL	260	10 1/4	33	1 5/16	1,2	++++	0,52	1	



- Для непрерывных прямых и фигурных разрезов
- Вставные лезвия из HSS стали
- Поставка праворежущих и леворежущих ножниц

Ножницы для отверстий HSS

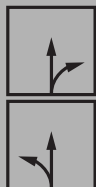

№	← a →		← b →		↓ макс. ↑	⚙️	⚖️	📦	VD0003
	мм	"	мм	"					
D407-275	275	11	42	1 5/8	1,0	++++	0,53	1	
D407-275L	275	11	42	1 5/8	1,0	++++	0,53	1	
D407-300	300	12	43	1 11/16	1,0	++++	0,60	1	
D407-300L	300	12	43	1 11/16	1,0	++++	0,60	1	



- Для коротких прямых и фигурных разрезов
- Вставные лезвия из HSS стали
- Покрытые платмассой рукоятки
- Поставка праворежущих и леворежущих ножниц

Высокоэффективные ножницы с лезвиями HSS

Идеальные ножницы HSS



№	← a →		← b →		↓ ↑ мм	⊗ ⊙	⚖	📦	шт.	VD0003
	мм	"	мм	"						
D416-280	280	11	34	1 3/8	1,0	++++	0,58	1		
D416-280L	280	11	34	1 3/8	1,0	++++	0,58	1		



- Для непрерывных прямых и фигурных разрезов
- Вставные лезвия из HSS стали
- Покрытые платмассой рукоятки
- Поставка праворежущих и леворежущих ножниц

Ножницы пеликан HSS



№	← a →		← b →		↓ ↑ мм	⊗ ⊙	⚖	📦	шт.	VD0003
	мм	"	мм	"						
D418-300	300	12	62	2 7/16	1,0	++++	0,66	1		
D418-350	350	14	65	2 9/16	1,0	++++	0,80	1		



- Для длинных прямых и непрерывных разрезов
- Вставные лезвия из HSS стали
- Покрытые платмассой рукоятки
- Поставка только праворежущих ножниц

Обычные ножницы для резки листового металла

Стабильный универсал



Проверенные, прочные и надежные

Обычные ножницы для резки листового металла представляют собой настоящий классический пример прочности и надежности. Независимо от цели применения и материала: из широкого спектра вариантов и

возможностей обычных ножниц для резки листового металла всегда можно выбрать инструмент с требуемой режущей формой и режущими качествами. Полностью кованые, чрезвычайно прочные и абсолютно надежные. На них всегда можно положиться.

Обычные ножницы для резки листового металла D216 – идеальный классический пример инструмента для выполнения непрерывной прямой и фигурной резки.

Основные преимущества:

- 1 Кованые головка ножниц и рукоятка**
Цельнокованные головка ножниц и рукоятка изготовлены в ковочном штампе. Поэтому они столь прочны и надежны.
- 2 Индуктивно закаленные лезвия**
Индуктивно закаленные лезвия гарантируют долгий срок службы и оптимальный результат.
- 3 Регулируемое соединение**
После последующей заточки все обычные ножницы для резки листового металла могут быть легко настроены заново.

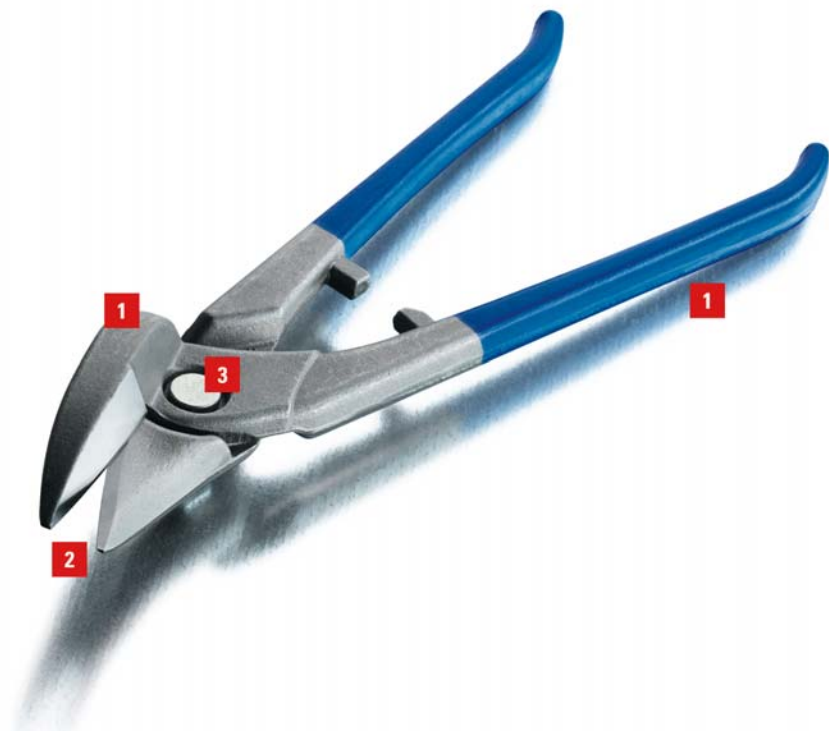

Идеальные ножницы



№	← a →		← b →		↓ макс. ↓	⌚	⚖	📦	шт.	VD0002
	мм	"	мм	"						
D216-260	260	10 1/4	30	1 3/16	1,0	++	0,49	5		
D216-260L	260	10 1/4	30	1 3/16	1,0	++	0,49	5		
D216-280	280	11	34	1 3/8	1,0	++	0,58	5		
D216-280L	280	11	34	1 3/8	1,0	++	0,58	5		
D116-260	260	10 1/4	30	1 3/16	1,0	+	0,49	5		
D116-260L	260	10 1/4	30	1 3/16	1,0	+	0,49	5		
D116-260-SB	260	10 1/4	30	1 3/16	1,0	+	0,49	5		
D116-260L-SB	260	10 1/4	30	1 3/16	1,0	+	0,49	5		
D116-280	280	11	34	1 3/8	1,0	+	0,58	5		
D116-280L	280	11	34	1 3/8	1,0	+	0,58	5		
D116-280-SB	280	11	34	1 3/8	1,0	+	0,58	5		
D116-280L-SB	280	11	34	1 3/8	1,0	+	0,58	5		
№	Комплект								шт.	VD0001
DSET-SF3	1 x D216-280, 1 x D216-280L и 1 x D218-300 в сумке-раскатке								1	

- Для непрерывных прямых и фигурных разрезов
- D216 – лакированные рукоятки
- D116 – покрытые пластмассой рукоятки
- Возможна поставка в правое и леворезущем исполнении

НОВЫЕ



Обычные ножницы для резки листового металла

Идеальные ножницы



- Для длинных прямых, непрерывных разрезов
- Особенно длинное лезвие идеально для разрезания листов железа
- Поставляется в праворежущем исполнении (размером 300 мм также в леворежущем)

№	← a →		← b →		↓ макс. ↓	⚙	⚖	📦	VD0002
	мм	"	мм	"					
D218-300	300	12	62	2 7/16	1,0	++	0,73	5	
D218-300L	300	12	62	2 7/16	1,0	++	0,73	5	
D218-300-SB	300	12	62	2 7/16	1,0	++	0,73	5	
D218-300L-SB	300	12	62	2 7/16	1,0	++	0,73	5	
D218-350	350	14	65	2 9/16	1,0	++	0,80	5	
D118-300	300	12	62	2 7/16	1,0	+	0,73	5	
D118-300L	300	12	62	2 7/16	1,0	+	0,73	5	
D118-300-SB	300	12	62	2 7/16	1,0	+	0,73	5	
D118-300L-SB	300	12	62	2 7/16	1,0	+	0,73	5	
D118-350	350	14	65	2 9/16	1,0	+	0,80	5	



Фигурные ножницы для отверстий



- Для коротких прямых и фигурных разрезов (особенно малые радиусы)
- Очень тонкая головка ножниц
- Поставка праворежущих и леворежущих ножниц

№	← a →		← b →		↓ макс. ↓	⚙	⚖	📦	VD0002
	мм	"	мм	"					
D214-250	250	10	37	1 7/16	1,0	++	0,47	5	
D214-250L	250	10	37	1 7/16	1,0	++	0,47	5	
D214-275	275	11	43	1 11/16	1,0	++	0,58	5	
D114-250	250	10	37	1 7/16	1,0	+	0,47	5	
D114-250L	250	10	37	1 7/16	1,0	+	0,47	5	
D114-250-SB	250	10	37	1 7/16	1,0	+	0,47	5	
D114-250L-SB	250	10	37	1 7/16	1,0	+	0,47	5	

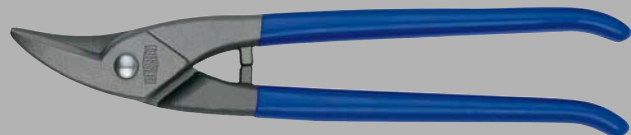

Ножницы для прорезания отверстий



№	← a →		← b →		↓ ↑ max	⊙	⚖	📦	VD0002
	мм	"	мм	"					
D207-250	250	10	42	1 5/8	1,0	++	0,49	5	
D207-250L	250	10	42	1 5/8	1,0	++	0,49	5	
D207-275	275	11	42	1 5/8	1,0	++	0,55	5	
D207-275L	275	11	42	1 5/8	1,0	++	0,55	5	
D207-300	300	12	47	1 7/8	1,0	++	0,60	5	
D207-300L	300	12	47	1 7/8	1,0	++	0,60	5	
D107-225	225	9	38	1 1/2	1,0	+	0,37	5	
D107-225-SB	225	9	38	1 1/2	1,0	+	0,37	5	
D107-250	250	10	42	1 5/8	1,0	+	0,49	5	
D107-250L	250	10	42	1 5/8	1,0	+	0,49	5	
D107-250-SB	250	10	42	1 5/8	1,0	+	0,49	5	
D107-250L-SB	250	10	42	1 5/8	1,0	+	0,49	5	
D107-275	275	11	42	1 5/8	1,0	+	0,55	5	
D107-275L	275	11	42	1 5/8	1,0	+	0,55	5	
D107-275-SB	275	11	42	1 5/8	1,0	+	0,55	5	
D107-275L-SB	275	11	42	1 5/8	1,0	+	0,55	5	
D107-300	300	12	47	1 7/8	1,0	+	0,60	5	
D107-300L	300	12	47	1 7/8	1,0	+	0,60	5	

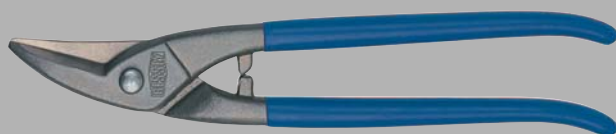

Закругленные лезвия



№	← a →		← b →		↓ ↑ max	⊙	⚖	📦	VD0002
	мм	"	мм	"					
D208-275	275	11	40	1 5/16	1,0	++	0,51	5	
D208-275L	275	11	40	1 5/16	1,0	++	0,51	5	



- Для коротких прямых и фигурных разрезов
- Поставка праворежущих или леворежущих ножниц



- Специально для круговых разрезов
- Закругленные лезвия
- Поставка праворежущих и леворежущих ножниц

Обычные ножницы для резки листового металла

Универсальные ножницы



- Для длинных прямых и фигурных разрезов
- Поставка только праворежущих ножниц

№	< a →		< b →		↓ макс. ↑	⚙	⚖	📦	VD0002
	мм	"	мм	"					
D206-250	250	10	68	2 1/16	1,0	++	0,43	5	
D106-250	250	10	68	2 1/16	1,0	+	0,43	5	
D106-250-SB	250	10	68	2 1/16	1,0	+	0,44	5	



Универсальные ножницы



- Для длинных прямых и фигурных разрезов (большие радиусы)
- Поставка только праворежущих ножниц

№	< a →		< b →		↓ макс. ↑	⚙	⚖	📦	VD0002
	мм	"	мм	"					
D106A-250	250	10	67	2 5/8	1,0	+	0,39	5	
D106A-250-SB	250	10	67	2 5/8	1,0	+	0,39	5	



Льонские ножницы



- Для длинных прямых разрезов
- Поставка только праворежущих ножниц

№	< a →		< b →		↓ макс. ↑	⚙	⚖	📦	VD0002
	мм	"	мм	"					
D101-250	250	10	59	2 5/16	1,0	+	0,51	5	



Берлинские ножницы



№	← a →		← b →		↓ ↑ max	⊗	⚖	📦	шт.	VD0002
	мм	"	мм	"						
D202-250	250	10	60	2 3/8	1,0	++	0,48	5		
D202-300	300	12	79	3	1,0	++	0,72	5		
D102-225	225	9	55	2 3/16	1,0	+	0,44	5		
D102-250	250	10	60	2 3/8	1,0	+	0,48	5		
D102-250-SB	250	10	60	2 3/8	1,0	+	0,48	5		
D102-300	300	12	79	3	1,0	+	0,72	5		
D102-300-SB	300	12	79	3	1,0	+	0,72	5		



- Для длинных прямых разрезов
- Поставка только праворежущих ножниц

Английские ножницы Original Facon



№	← a →		← b →		↓ ↑ max	⊗	⚖	📦	шт.	VD0002
	мм	"	мм	"						
D159-200	200	8	46	1 7/8	1,0	+	0,28	6		
D159-250	250	10	57	2 1/4	1,0	+	0,48	6		
D159-300	300	12	68	2 11/16	1,0	+	0,63	6		
D159-350	350	14	70	2 3/4	1,0	+	0,83	6		



- Для прямых разрезов
- Лакированные рукоятки
- Поставка только леворежущих ножниц

Американские ножницы



№	← a →		← b →		↓ ↑ max	⊗	⚖	📦	шт.	VD0002
	мм	"	мм	"						
D146-200	200	8	41	1 5/8	1,0	+	0,24	6		
D146-250	250	10	54	2 1/8	1,0	+	0,47	6		
D146-300	300	12	68	2 11/16	1,0	+	0,63	6		
D146-350	350	14	72	2 13/16	1,0	+	0,91	6		



- Для прямых разрезов
- Рукоятки с покрытием из ПВХ
- Поставка только леворежущих ножниц

Безопасные ножницы для резки ленточной стали

Резка толстых стальных лент одной рукой



Основные преимущества:

1 Головка ножниц из улучшенной стали

Головка ножниц, изготовленная точным литьём из улучшенной стали, разрезает стальные ленты размером до 32 x 1 мм. Лезвия закалены индуктивным способом для продолжительного срока службы.

2 Прижим

Прижим из полимерного материала прочно фиксирует ленту при отрезании и не даёт ей отскакивать вверх. Для Вашей безопасности.

3 Двойная рычажная передача

Благодаря двойной рычажной передаче требуются существенно меньшие усилия. Одновременно при этом значительно увеличивается режущая способность инструмента.

4 Эргономичная рукоятка

Мягкая прокладка и покрытие из пластика обеспечивают удобное расположение эргономичной рукоятки в руке.

Ножницы для резки ленточной стали

Ножницы для ленточной стали с рычажной передачей

№	← a →		← b →		⚖	📦	VD0002
	мм	"	мм	"			
D123S	260	10 ¼	38	1 ½	0,55	5	
D123S-SB	260	10 ¼	38	1 ½	0,60	5	



- Разрезание одной рукой стальных лент размером от 32 мм x 1 мм
- Концы ленты не отскакивают после разрезания
- Эргономичная рукоятка для удобной работы

Ножницы для ленточной стали

№	← a →		← b →		⚖	📦	VD0002
	мм	"	мм	"			
D122N	225	9	31	1 ¼	0,40	5	



- Прижим препятствует отскоку концов ленты
- Легкий проход плоской нижней части под ленту

Ножницы для ленточной стали

№	← a →		← b →		⚖	📦	VD0002
	мм	"	мм	"			
D122A	260	10 ¼	30	1 ⅙	0,41	5	
D122A-SB	260	10 ¼	30	1 ⅙	0,43	5	

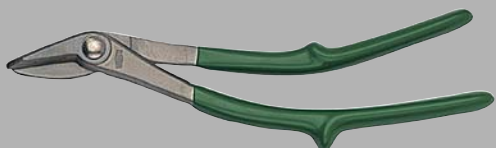

- Легкий проход плоской нижней части под ленту
- Очень хорошее соотношение цена – результат

Высечные ножницы для листового металла с отрезным резцом

Режет листы железа без перекосов

Основные преимущества:

1 Режущая головка

Режущая головка с открытой матрицей для лёгкого выхода металлического листа, с приспособлением для отрезания стружки. Без проблем режет даже самые малые радиусы миним. до 25 мм.

2 Прозрачный защитный щиток для выброса стружки

Защитный щиток для выброса стружки из прозрачной пластмассы отводит отрезанную стружку вперёд. Для более безопасной работы.

3 Эргономичная рукоятка

Защита от соскальзывания и покрытие из пластика с мягкой прокладкой обеспечивают удобное расположение эргономичной рукоятки в руке.



- Рез без перекоса в обычном листовом металле толщиной до 1,2 мм при макс. усилии 400 N/мм² и в нержавеющей стали толщиной до 0,8 мм при макс. усилии 800 N/мм²
- Мин. радиус реза – 25 мм
- Аккуратный срез без заусенцев, без деформации поверхности металла
- С интегрированным приспособлением для отрезания стружки и защита от стружки
- Для начала реза внутри листа металла необходимо предварительно просверлить отверстие диаметром 8,5 мм

Высечные ножницы для листового металла с отрезным резцом

№	Исполнение	← a →		kg	Шт.	VD0002
		мм	"			
D24	высечные ножницы	265	10 ½	0,47	5	
D24-SB	высечные ножницы	265	10 ½	0,47	5	
D241	запасной нож	-	-	0,02	1	



Универсальный МУЛЬТИ-талант



Комбинированные ножницы D48A-2 – многофункциональный комфорт с расположенными под углом лезвиями.

Ножницы для кабеля D49-2 – для многожильных кабелей диаметром до 10 мм.

Универсальный спектр возможностей и применения

В быту ли, в мастерской или в саду, компактные комбинированные ножницы универсальны в применении. Всегда и везде. Они подходят наилучшим образом как для твердых материалов, таких как тонкая

листовая сталь, так и для мягких, таких как картон, ткань и бумага. Комфортное исполнение комбинированных ножниц рационально дополняют лезвия из нержавеющей высококачественной стали и эргономичные пластмассовые рукоятки с мягкими прокладками и защитой против соскальзывания. Комфорт необходим!

Комбинированные ножницы

- Рукоятка ERGO для легкой работы
- Нержавеющие лезвия из высококачественной стали
- Упаковка SB

Комбинированные ножницы, прямые

№	← a →		← b →		kg	Шт.	VD0002
	мм	"	мм	"			
D47-2	140	5 1/2	31	1 1/4	0,05	15	
D48-2	190	7 1/2	42	1 5/8	0,11	10	



Угловые комбинированные ножницы

- Рукоятка ERGO для легкой работы
- Нержавеющие лезвия из высококачественной стали
- Расположенные под углом лезвия
- Упаковка SB

№	← a →		← b →		kg	Шт.	VD0002
	мм	"	мм	"			
D48A-2	190	7 1/2	36	1 3/8	0,11	10	



Ножницы для кабеля

- Рукоятка ERGO для удобной работы
- Для многожильного кабеля диаметром до 10 мм
- Нержавеющие лезвия из высококачественной стали
- Упаковка SB

№	← a →		kg	Шт.	VD0002
	мм	"			
D49-2	165	6 1/2	0,12	10	



MULTISNIP Master

- Для длинных и прямых непрерывных разрезов (большие радиусы)
- Все металлические детали из нержавеющей высококачественной стали
- Рукоятки из прочного усиленного стекловолокном пластика с мягкой прокладкой
- Расположенная под углом головка ножниц для высокой степени безопасности находится на достаточном от материала расстоянии, благодаря чему рука не подвергается опасности

№	← a →		← b →		kg	Шт.	VD0002
	мм	"	мм	"			
D51A	235	9 1/4	50	2	0,18	5	



Combinox

№	← a →		← b →		kg	Шт.	VD0002
	мм	"	мм	"			
D50	190	7 1/2	40	1 5/16	0,14	10	



- Лезвия из высококачественной нержавеющей стали
- Эргономичная пластмассовая рукоятка с мягкой прокладкой
- Направляющее устройство для проволоки при резке обвязочной проволоки
- Резание по окружности с установленным зазором для снятия изоляции с кабелей
- В розничной упаковке

Комбинированные ножницы, прямые

№	← a →		← b →		kg	Шт.	VD0002
	мм	"	мм	"			
D47	140	5 1/2	31	1 1/4	0,08	15	
D48	190	7 1/2	42	1 5/8	0,13	10	



- Нержавеющие лезвия из высококачественной стали
- Лезвия с зубцами для надежной работы
- Упаковка SB

Угловые комбинированные ножницы

№	← a →		← b →		kg	Шт.	VD0002
	мм	"	мм	"			
D48A	190	7 1/2	38	1 1/2	0,11	10	



- Нержавеющие лезвия из высококачественной стали
- Расположенные под углом лезвия
- Лезвия с зубцами для надежной работы
- Упаковка SB

Ножницы для кабеля

№	← a →		kg	Шт.	VD0002
	мм	"			
D49	160	6 1/4	0,12	10	



- Для многожильного кабеля диаметром до 10 мм
- Нержавеющие лезвия из высококачественной стали
- Упаковка SB

Многофункциональный инструмент Multitool и нож-резак

Многофункциональность и большие ножницы

Основные преимущества:

- 1 Многоцелевое использование**
Multitool снабжен ножницами, ножом, пилой, напильником, отвёрткой для винтов с крестообразным шлицем, а также большой и малой отвёртками для винтов с прямым шлицем и является незаменимым помощником.
- 2 Инструмент из специальной стали**
Инструментальная нержавеющая сталь являются гарантом долгого срока службы и признаком качества изделия.
- 3 Удобные ручки**
Многофункциональный инструмент надежно сидит в руке благодаря ручкам, выполненным из высококачественной стали со вставками из мягкого материала.
- 4 Практичная сумка на пояс**
Инструмент складывается до размера в 10 см и находится постоянно под рукой, когда хранится в сумке на пояс, которая изготовлена из прочного нейлона и входит в комплект.



- 1 Многофункциональный набор Multitool из 7 элементов: ножницы, нож, пила, напильник, отвёртка для винтов с крестообразным шлицем, а также большая и малая отвёртки для винтов с прямым шлицем
- Режет: кожу, тросы, винил, тонкий кабель, веревки, тонкий пластик, бумагу и многое другое
- Прочная сумка надежно крепится на ремень и позволяет инструменту находиться всегда под рукой
- Рукоятка из высококачественной стали со вставками из мягкого материала исключает проскальзывание в руке
- SB-в упаковке

НОВЫЕ

Многофункциональный инструмент с большими ножницами DMT

№	Общая длина в открытом положении		Общая длина в закрытом положении		← b →		kg	Шт.	VD0003
	мм	"	мм	"	мм	"			
DMT	175	7	100	4	55	2 3/16	0,48	8	



Поставляется также в удобном для торговых витрин дисплее.
Поставка торговым партнерам осуществляется комплектом.

Набор ножей DBK PH

№	Комплект	Шт.	
		Шт.	VD0003
DBKPH-SET	Складной нож DBKPH в практичном чехле из нейлона ■ +10 трапециевидных лезвий DBK-T ■ + 5 крючкообразных лезвий DBK-H ■ + 2 лезвия для линолеума DBK-L ■ + 2 лезвия – выколотки DBK-A	8	



Все ножи и наборы также предлагаются в удобной упаковке. Доставка торговым партнерам осуществляется комплектом..



- Нож с удобной пластиковой ручкой
- Практичный нейлоновый чехол на молнии
- Четыре типа лезвий для различных материалов
- В розничной упаковке

Складной нож

№	← a →		← b →		kg	Шт.	VD0003
	мм	"	мм	"			
DBKPH-EU	160	6 ¼	28	1 ⅛	0,22	12	
DBKWH-EU	160	6 ¼	28	1 ⅛	0,20	12	
DBKAN-EU	160	6 ¼	28	1 ⅛	0,14	12	



DBKPH



DBKWH



DBKAN

- **DBKPH-EU:** Удобная пластмассовая рукоятка, подушечка для большого пальца, чтобы обеспечить максимальное давление прижима, отделение для запасных лезвий с пятью лезвиями
- **DBKWH-EU:** Высококачественная деревянная рукоятка
- **DBKAN-EU:** Лёгкая алюминиевая рукоятка
- Быстрая замена лезвий
- Зажим для крепления на ремень
- В розничной упаковке

Запасные лезвия

№	← a →		Количество в упаковке	Шт.		VD0003
	мм	"		Шт.	Шт.	
DBK-T	60	2 ⅜	10	1		
DBK-H	50	2	10	1		
DBK-L	87	3 ½	5	1		
DBK-A	80	3 ⅛	5	1		



DBK-T



DBK-H



DBK-L



DBK-A

- Подходит для всех складных ножей BESSEY
- В розничной упаковке

Ювелирные ножницы

Высокоточное резание



**Наилучшее качество BESSEY,
качество с наивысшей точностью**

Компания BESSEY располагает более чем 80-летним опытом в области изготовления ножниц для резки тонколистового металла. Это уникальное ноу-хау мы традиционно используем во всех наших продуктах.

Также в сфере ювелирных ножниц и ножниц для тонколистового металла мы извлекаем выгоду благодаря нашей исключительной компетенции и вариативному разнообразию. Так как именно там, где требуется максимальная точность, отличное качество всегда оправдывает себя наилучшим образом.

Ювелирные ножницы и ножницы для тонколистового металла, наивысшая точность в разнообразии вариантов.

Ювелирные ножницы

№	Исполнение	← a →		← b →		kg	Шт.	VD0002
		мм	"	мм	"			
D70-1	прямые лезвия	180	7	31	1 ¼	0,13	12	
D71-1	изогнутые лезвия	175	7	32	1 ¼	0,13	12	



Ювелирные ножницы

№	Исполнение	← a →		← b →		kg	Шт.	VD0002
		мм	"	мм	"			
D72-1	прямые лезвия	180	7	31	1 ¼	0,11	12	
D73-1	изогнутые лезвия	175	7	29	1 ⅛	0,11	12	



Ювелирные ножницы

№	Исполнение	← a →		← b →		kg	Шт.	VD0002
		мм	"	мм	"			
D74-1	прямые лезвия	180	7	34	1 ⅜	0,09	12	
D75-1	изогнутые лезвия	175	7	33	1 ⅝	0,09	12	



Ювелирные ножницы

№	Исполнение	← a →		← b →		kg	Шт.	VD0002
		мм	"	мм	"			
D76-1	прямые лезвия	180	7	26	1	0,14	12	
D77-1	изогнутые лезвия	175	7	20	13/16	0,14	12	



- Закрытые рукоятки
- Полностью никелированные

- Открытые рукоятки
- Полностью никелированные



- Ручки с кольцами
- Полностью никелированные

- Закрытые рукоятки с пружиной
- Полностью никелированные

Бытовые и универсальные ножницы

Универсальные ножницы

№	← a →		⚖	📦	VD0002
	мм	"			
D820-200	200	7 7/8	0,07	12	
D820-250	250	10	0,10	12	



- Лезвия из нержавеющей стали
- Комфортные кольца с мягкими прокладками

Универсальные ножницы

№	← a →		⚖	📦	VD0002
	мм	"			
D821-160	160	6 1/4	0,04	12	
D821-180	180	7	0,07	12	



- Лезвия из нержавеющей стали
- Комфортные кольца с мягкими прокладками

Ножницы для телефонного кабеля и проводов

№	← a →		⚖	📦	VD0002
	мм	"			
D53	125	5	0,07	12	



- Никелированные лезвия с зубцами
- С кусачками



Бытовые и швейные ножницы

№	← a →		⚖	📦	VD0002
	мм	"			
D840-150	150	6	0,07	12	
D840-180	180	7	0,09	12	



Ножницы для резки бумаги и обоев

№	← a →		⚖	📦	VD0002
	мм	"			
D851-250	250	10	0,17	12	



Ножницы для резки бумаги и обоев

№	← a →		⚖	📦	VD0002
	мм	"			
D853-200	200	8	0,08	12	



Рабочие ножницы

№	← a →		⚖	📦	VD0002
	мм	"			
D860-200	200	8	0,23	6	
D860-225	225	9	0,27	6	
D860-250	250	10	0,28	6	



- Полностью никелированные



- Полностью никелированные
- Большие круглые кольца

- Полностью никелированные

- Прочное исполнение
- Черные окрашенные рукоятки
- Большие круглые кольца

Инструменты для жестянщиков

Специальные инструменты для специалистов



Разработаны профессионалами в области режущих приспособлений

Как специалисты мы знаем, что ценят специалисты: наивысшее качество и максимальную надежность. И то, и другое можно найти в инструментах для жестянщиков

от компании BESSEY. Эти изготовленные в ковочном штампе из качественной стали инструменты отличает также прочность и долговечность. Даже в самых сложных ситуациях они не подведут. Поэтому они должны быть в каждой мастерской!

Инструменты для жестянщиков – наивысшее качество для профессионалов.

Инструменты для жестянщиков

Плоскогубцы для жестянщиков

№	Вид исполнения	← a →		kg	Шт.	VD0003
		мм	"			
D301	с опорой	240	9 1/2	0,40	6	



- Выкованы из качественной стали
- Рукоятки с покрытием из ПВХ
- Плоские губки щипцов
- Глубина захвата 50 мм
- Зубцы 0,8 мм

Круглогубцы для жестянщиков

№	Вид исполнения	← a →		kg	Шт.	VD0003
		мм	"			
D311	с опорой	260	10 1/4	0,38	6	



- Выкованы из качественной стали
- Рукоятки с покрытием из ПВХ
- Круглые губки щипцов
- Глубина захвата 50 мм
- Зубцы 1,0 мм

Клещи Piccolo для загибания кромок

№	Форма	Вид исполнения	Ширина раскрытия	← a →		kg	Шт.	VD0003
				мм	мм			
D331-22	прямые	с опорой	22	180	7	0,21	6	
D341-22	под углом 45°	с опорой	22	180	7	0,21	6	



- Для небольших точных работ по сгибанию
- Выкованы из качественной стали
- Полностью закалены
- Глубина прямого захвата 30 мм
- Глубина захвата под углом 28 мм под

Инструменты для жестянщиков



- Кованная из высококачественной стали
- С чёрным порошковым покрытием
- Минимальная прямого захвата 60 мм
- Минимальная захвата под углом 50 мм под

Клещи для загибания кромок

№	Форма	Вид исполнения	Ширина раскрытия		← a →		kg	Шт.	VD0003
			мм	мм	мм	"			
D33-60	прямые	со сквозным соединением	60	270	10 3/4	0,60	6		
D331-40	прямые	с опорой	40	270	10 3/4	0,65	6		
D331-60	прямые	с опорой	60	270	10 3/4	0,69	6		
D331-80	прямые	с опорой	80	320	12 3/4	0,95	6		
D34-60	под углом 45°	со сквозным соединением	60	270	10 3/4	0,72	6		
D341-40	под углом 45°	с опорой	40	270	10 3/4	0,69	6		
D341-60	под углом 45°	с опорой	60	270	10 3/4	0,71	6		
D341-80	под углом 45°	с опорой	80	320	12 3/4	0,92	6		
D35-60	под углом 90°	со сквозным соединением	60	270	10 3/4	0,76	6		
D351-60	под углом 90°	с опорой	60	270	10 3/4	0,75	6		



- Выкованы из качественной стали
- Вороненые
- Рукоятки с покрытием из ПВХ

Клещи для вскрытия фальца

№	Форма	Вид исполнения	Ширина раскрытия		← a →		kg	Шт.	VD0003
			мм	мм	мм	"			
D355	прямые	с опорой	30	250	10	0,45	5		



- Выкованы из качественной стали
- Вороненые
- Рукоятки с покрытием из ПВХ
- Глубина захвата 65 мм

Угловые клещи для загибания и отгибания кромок

№	Форма	Вид исполнения	Ширина раскрытия		← a →		kg	Шт.	VD0003
			мм	мм	мм	"			
D335	прямые	с опорой	60	280	11	0,74	5		



Инструменты для жестянщиков

Обжимные клещи для загибания и отгибания кромок

№	Форма	Вид исполнения	Ширина раскрытия		← a →		kg	Шт.	VD0003
			мм	мм	мм	"			
D336	прямые	со сквозным	80	320	12 3/4	0,78	5		



- Выкованны из качественной стали
- Вороненые
- Рукоятки с покрытием из ПВХ
- Глубина захвата 80 мм

Клещи для гофрирования

№	← a →		kg	Шт.	VD0003
	мм	"			
D36	250	10	0,47	1	

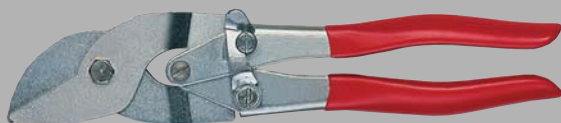

- Быстрая и рациональная работа благодаря нижней губке 3 и верхней губке 2
- Самораскрывающиеся
- Полностью оцинкованы
- Рукоятки с покрытием из ПВХ
- Глубина захвата 28 мм

Кронштейногиб

№	← a →		kg	Шт.	VD0003
	мм	"			
D396	680	20	3,15	1	



- Ширина канавки 10 мм для желобчатого короба до 40 x 6 мм
- Головка из коррозионностойкого ковкого чугуна
- Скользящий ролик для защиты желобчатого короба с пластмассовым покрытием

Названия по алфавиту

А		К	
Адаптер для корпусной струбины, поворачивающийся	52, 101	Kantenfix	69
Алюминиевая струбина	63	Клещи для гофрирования	141
Американские ножницы	125	Клещи для загибания металла	139, 140, 141
Английские ножницы	125	KliKlamp	61
Б		KombiKlamp	43
Башмак	93	Комбинированные ножницы	130
Берлинские ножницы	125	Корпусная струбина REVO	51, 52
Бытовые и швейные ножницы	137	Корпусное зажимное устройство	53
В		Кронштейногиб	141
Винтовой зажим	64	Круглогубцы для жестящиков	139
Вспомогательное оборудование для зажима и укладки	85	Л	
Высечные ножницы для листового металла	128	Ленточный зажим	72, 73
Высокоэффективная струбина	41, 42	Ленточный защитный колпачок	100
Д		Лионские ножницы	124
Двухкомпонентная ручка	98	М	
Демонстрационная тележка	102	Матрица	77
Деревянная рукоятка	98	Металлический угловой зажим	95
Деревянная струбина	63	Многофункциональный инструмент	132
Держатель для плит	70	Мобильный степлаж для струбцин	102, 103
Диагональный зажим	76	MULTISNIP Longstyle D22A	112
DuoKlamp	56	MULTISNIP Master D51A	130
DuoKlamp Удлинитель струбины	56, 100	Multitool	132
З		Н	
Зажим BAS-C compact	91	Набор зажимов для сварки	95
Зажим BAS-CB compact	91	Набор зажимов для труб	99
Зажим BAS-U matic	91	Набор рамных прессов	52, 101
Зажим для дверей	81	Надставка для зажима	99
Зажим для кромок	70	Насадка на закрутку	100
Зажим для кромок Kantenfix	69	Настольный зажим	92
Зажим для кромок для работы одной рукой	69	Натяжная лента	73
Зажим для пластин	82, 83	Натяжная лента с храповым механизмом	73
Зажим для скосов	75, 76	Ножницы для кабеля	130, 131
Зажим для стола	64, 100	Ножницы для ленточной стали	127
Зажим с коленчатым рычагом	86	Ножницы для ленточной стали с рычажной передачей	127
Зажим с манипулятором	92	Ножницы для отверстий HSS D407	118
Закругленные лезвия D208	123	Ножницы для прорезания отверстий D207/D107	123
Запасные лезвия	133	Ножницы для резки бумаги и обоев	137
И		Ножницы для телефонного кабеля и проводов	136
Идеальные ножницы D15A	115	Ножницы пеликан HSS D418	119
Идеальные ножницы D216/D116	121	Нож-резец	133
Идеальные ножницы D218/D118	122	О	
Идеальные ножницы D27A	111	Опорная пластина для высокоэффективных струбцин	42, 99
Идеальные ножницы D29ASS-2	110		
Идеальные ножницы HSS D17H	118		
Идеальные ножницы HSS D416	119		
Идеальные ножницы HSS-TiN D27AH-TiN	117		
Идеальные ножницы, манёвренные D08	112		
Индикатор зажимного усилия	99		
Инструменты для жестящиков	139, 140, 141		

П		У	
Параллельная струбцина	63	Угловой зажим	75
Параллельная струбцина с захватом	97	Угловые комбинированные ножницы	130, 131
Плоский зажим	53	Удлинитель корпусных струбцин	52, 101
Плоскогубцы для жестящиков	139	Универсальные ножницы	124, 136
Помощь в продаже	102, 103	Универсальные ножницы D106A	124
Помповая струбцина	25	Упор	47
Принадлежности	42, 47, 77, 98, 99, 100	Устройство для подгонки углов	72
Проставка	91		
Пружинная струбцина	67	У	
Пружинные струбцины	66, 67	У-образная высокоэффективная струбцина	45
		У-образная рычажная струбцина	45
Р		У-образная цельнометаллическая струбцина	45
Рабочие ножницы	137	У-образные струбцины	45
Раскос для дверных коробок	79	UniKlapp	53
Распорка	85		
Распорка для установки дверных коробок	79	Ф	
Рычажная струбцина	37	Фигурные ножницы D16/D16L/D16S	113
Рычажные струбцины	37	Фигурные ножницы D27	111
		Фигурные ножницы D29SS-2	110
С		Фигурные ножницы для отверстий D214/ D114	122
Система угловых струбцин	76		
Сквозные ножницы D27B	111	Ц	
Сквозные ножницы D29BSS-2	110	Цанговые зажимы	97
Складной нож	133	Цанга Variogrip	97
Сменные опорные пластины для системы Best-Comfort	98	Цельнометаллические струбцины	33, 34
С-образная струбцина	49, 50		
С-образная струбцина для кромок	70	Ю	
С-образная струбцина с захватом	97	Ювелирные ножницы	135
Станочный зажим	91		
Струбцина Omega	29		
Струбцина RS с направляющей из трубы	81		
Струбцина для выправки дверных коробок	80		
Струбцина для выправки дверных углов	80		
Струбцина для глубокого зажима	23		
Струбцина для паркета	85		
Струбцина для правки оконных рам	80		
Струбцина для работы одной рукой	55, 57		
Струбцина из ковкого чугуна	17, 18, 19, 20, 21, 22, 23		
Струбцина из лёгкого металла	62		
Струбцина с захватом для зажима труб	97		
Струбцина с манипулятором	47		
Струбцина с электродами для сварки	93		
Струбцина, обработанная литьем под давлением	63		
Струбцины для стропил	77		
Sliprix	67		
Combinox	131		
Synchro-Lock	37		
Т			
Т-образный ключ	91		
TU-кронштейн	79		



Просто лучше.



30 07408 „f1“
WA 01/2011

www.bessey.de

BESSEY Tool GmbH & Co. KG ■ P.O. Box 1154
D-74301 Bietigheim-Bissingen ■ Fon +49 7142 401-0
Fax +49 7142 401-452 ■ E-Mail: info@bessey.de